



Operating Manual
Pour Over System

MAN.20.02.01.02 V2.1 – 01/2021

EN-IT-FR-DE-ES

Contents

- Warnings and General Guidelines 2
- Product Handling and Transportation 5
- Product Description 6
 - Recommended clearances 7
 - Power Switch Function 8
- Startup Instructions 8
 - Installation 8
 - General Use 9
- Operations and programming 9
 - Equipment Operation 9
 - Interface 9
 - Home screen 10
 - Main settings screen: 11
 - Profile Selection Screen: 12
 - Steps to creating a new pour-over profile: 13
 - Preferences screen: 20
 - Advanced preferences screen: 21
 - Advanced preferences screen: 22
 - File operations screen: 24
 - Load settings screen: 25
 - Save settings screen: 26
 - New file screen: 27
 - Update software: 28
 - System info screen: 29
 - Dispensing Operations 30
 - Dispensing 30
 - Flow Control 31
- Maintenance 32
 - General service/maintenance safety guidelines 32
 - Regular cleaning procedures 32
 - Cleaning the spray head 32
 - Cleaning the exterior of the equipment 32
 - Water Filtration/Softener 32
 - Preventative maintenance 33
 - Water Quality 33
 - Basic diagnostics 34
 - Module not heating 34
 - Note on safety reset switches: 34
 - Tap not dispensing 34
 - Button only dispenses in manual 34
 - Module not dispensing water 34

Original instructions verified by the manufacturer.



Scan QR Code to view the complete Software Programming Guide available on the modbar website International or US & Canada.

Warnings and General Guidelines

- This machine is for professional use only, and should be installed in locations where its use and maintenance is restricted to trained personnel. Children are forbidden to operate or play with the machine.
- The equipment must be installed to comply with the applicable federal, state, or local electrical and plumbing code. The installation also must comply with the manufacturer's instructions, and must be performed by qualified and authorized personnel.
- Ensure that the specifications on the equipment name plate correspond to the main electrical supply to which you will connect the Modbar.
- Safe electrical operation of this device will be achieved only when the connection to the power outlet has been completed correctly and in observance of all local, national, and international electrical codes and safety regulations, and particularly by grounding the unit. Make sure grounding has been done properly as it represents a fundamental safety requirement. Ensure qualified personnel check such connection.
- Improper use or installation of Modbar equipment can cause product damage and or serious injury to end user. Modbar will not be held responsible for any damages or injuries occurring if equipment has been misused, installed improperly, or tampered with.
- When you receive your equipment, thoroughly inspect the packaging and equipment for any signs of damage. If damage is suspected, please contact Modbar support before attempting to install or operate the equipment.
- Modbar equipment is not intended for use outdoors or in an unconditioned environment where freezing temperatures may occur.
- Do not leave machine unattended during brewing processes.
- Do not use wet cloth to clean screens or switches on unit(s) as they are not waterproof.
- Repairs to Modbar equipment should be made only by trained technicians and use only Modbar approved parts.
- Incorrect installation may cause injury and/or damages to people, animals, or objects, for which the manufacturer shall not be held responsible.

- We do not recommend using adapters, multiple plugs and/or extension cords. If you cannot avoid using them, make sure that they are exclusively of the kind which conforms to local, national, and international electrical codes and safety regulations, being careful not to exceed the power and current ratings indicated on such adapters and extension cords.
- This device must be used exclusively for the functions which it has been designed and built for. Any other application is inappropriate and dangerous. The manufacturer shall not be responsible for any damages caused by improper and/or irrational use.
- Using any electrical device requires that certain fundamental rules be observed.
 - Do not touch the device with wet or humid hands and feet.
 - Do not use the device while having no shoes on your feet.
 - Do not use extension cords in bath or shower rooms.
 - Do not unplug the device from the power outlet by pulling on the power supply cable.
 - Do not expose the device to atmospheric agents (rain, sun, etc.).
 - Do not allow children or untrained people to use this device.
 - Do not clean the control panel with a wet cloth since it is not watertight.
- Before performing any maintenance and/or cleaning operations, turn the main power switch to the OFF position and disconnect the machine from the power source by unplugging the cord or by switching off the relative circuit breaker. For any cleaning operations, follow exclusively the instructions contained in the manual.
- If the equipment is operating in a faulty manner or breaks down, turn the main power switch to the off position, disconnect the machine from the power source (as described in the previous paragraph), and close the water supply valve. Do not attempt to repair it. Contact a qualified and authorized professional to perform any repair. Any repairs must be performed exclusively by the manufacturer or by an authorized technician using only original parts. Noncompliance with the above could compromise the safe operation of the equipment.

- Do not obstruct air intake and exhaust grilles.
- The machine's power supply cable must not be replaced by users. In the event that the power supply cable is damaged, shut off the equipment, disconnect the machine from the power supply by switching off the relative circuit breaker, and close the water supply valve. To replace the power supply cord, contact a qualified professional.
- If the supply cord is damaged, it must be replaced by a special cord or assembly available from the manufacturer or its service agent.
- Use, cleaning and maintenance of this coffee machine are realized by people (including children more than 8 years of age) with reduced physical, sensory or mental capabilities, or lack of experience and knowledge, as long as they have been given supervision by a person responsible for their safety and if they understand dangers. Children should be supervised to ensure that they do not play with the appliance. Keep the appliance and its cord out of the reach of children less than 8 years of age.
- The coffee machine must be placed in a horizontal position on a counter.
- This machine is not suitable for outdoor use. Jets of water should not be used to clean the machine, nor should it be placed where water jets are used.
- The machine must not be dipped in, nor splashed with water in order to clean it. For cleaning operations, please follow the instructions very carefully.
- As already mentioned in the preceding notes, the manufacturer shall not be held responsible for damage to objects, animals and/or people whenever the machine has not been installed according to the instructions contained in this manual, and is not used to do what it was designed for (i.e. preparing coffee and hot drinks).
- This machine should not be installed in kitchens.
- Any modification to the equipment is prohibited; the manufacturer cannot be held liable for damage to property, animals, and/or persons if the equipment undergoes technical and aesthetic changes, changes in performance and characteristics, and in general is tampered with in one or more of its constituent components.

CAUTION – Risk of fire and electric shock. Replace only with manufacturer’s cord set, part No. E-0118-01

ATTENTION - Risque d'incendie et de choc électrique. Remplacez-la uniquement avec le cordon de série du fabricant, partie n ° E-0118-01

Product Handling and Transportation

Modbar equipment is shipped in factory approved packaging. Upon receipt of equipment, thoroughly inspect the packaging for damage. If damage is suspected, contact Modbar immediately.

In the event that equipment needs to be returned to Modbar, or shipped for any reason, it should be shipped in the factory approved packaging. If you have discarded the packaging, please contact Modbar for replacements.

The equipment must be properly drained prior to shipment, to avoid damage from freezing. If you have questions about how to properly drain equipment for shipping, please contact Modbar support.

Do not store the equipment in places where temperature may cause water in the boilers to freeze.

Product Description

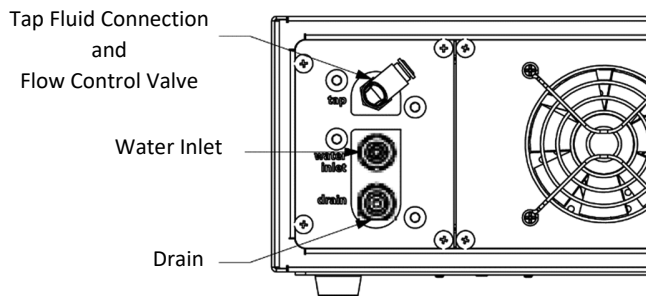
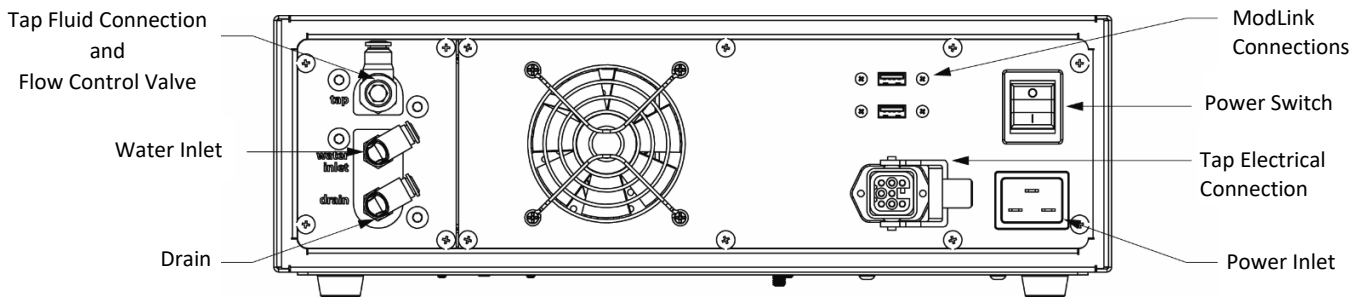
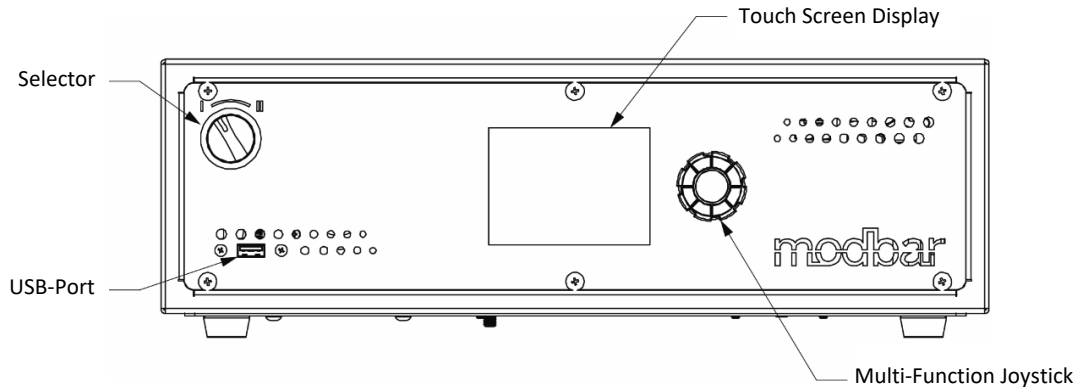

Only for ETL version.

Recommended clearances

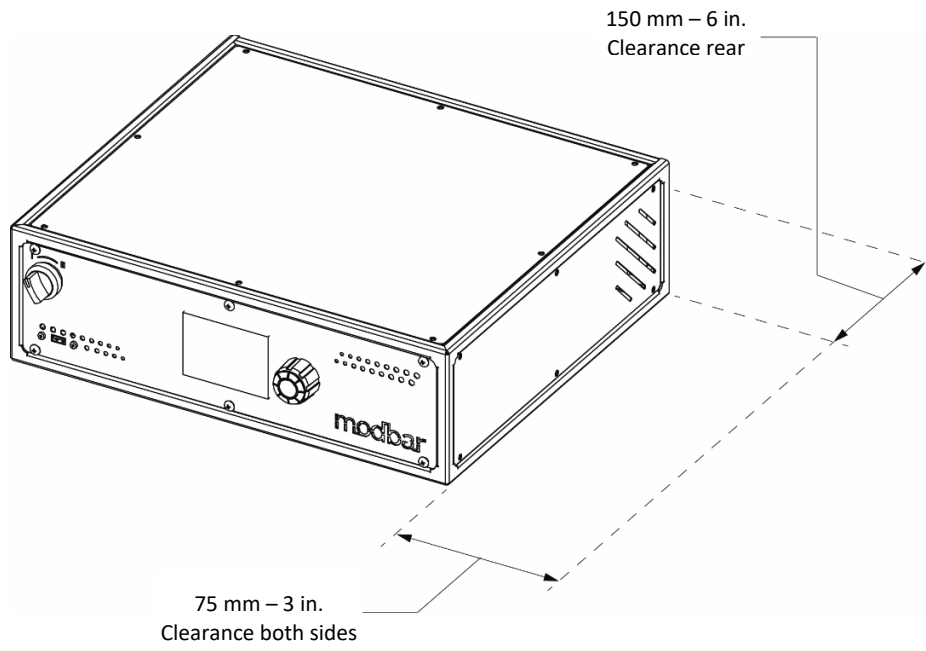

Power Switch Function

The two-position power switch on the Modbar module back panel has two separate functions: ON and OFF.

0 - Off

In this position, the module is in the off position.

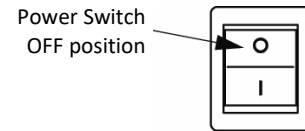

I - Standby Mode

In this position, the module is in standby mode. When in standby mode, all operations function as normal, but no power is applied to the heating elements. This mode is used for priming the system upon installation, and can also be useful for some diagnostic applications.

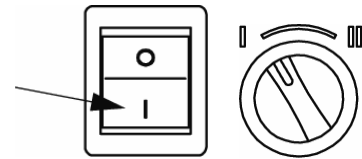

II - Operating Mode

In this position, the module is in operating mode. Power is applied to the heating elements, and all functions operate as normal.

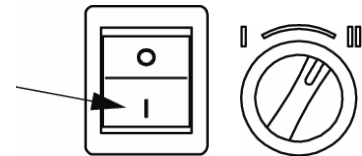

Startup Instructions

Installation

- Minimum room temperature: **5°C/41°F**.
- Maximum room temperature: **32°C/89°F**.
- The weighted sound pressure level of the machine is lower than **70dBA**.

In order to connect the machine up to the water mains proceed according to the indications given in the Installation Guide and in compliance with any local/national safety standards of the location in which the machine is being installed.

In order to prevent cracks or leakage: do not store or install the coffee machine in places where temperature may cause water in boiler or hydraulics system to freeze.

Upon installation, the Modbar module must be primed before use. This is accomplished by the following steps.

- Ensure that filtered water is supplied to the module.
- Ensure that the power switch is in the off position.
- Ensure that the module power cable is plugged into its appropriate power source.
- Turn the power switch counter-clockwise to place it in standby mode.
- Actuate the tap handle in manual mode, as described in the “Dispensing Operations” section of this guide.
- After water begins to pour from the tap (This may take some time on a new system) allow water to flow for at least 30 seconds to ensure that the system is primed.
- At this point, it is safe to turn the switch clockwise into operating mode.

General Use

During general use, the module is already primed, and it is not necessary to prime the system. To start the module, follow these steps:

- Ensure that filtered water is supplied to the module.
- From the off position, turn the power switch clockwise to place it into operating mode.
- At this point, the elements will begin to heat. When each heat zone reaches set temperature, the module is ready for use.

Operations and programming

Equipment Operation

Interface

The touch screen is used for *selecting* and *displaying* data. The multi-function encoder is used for *editing* data. The functions of the encoder are shown below:

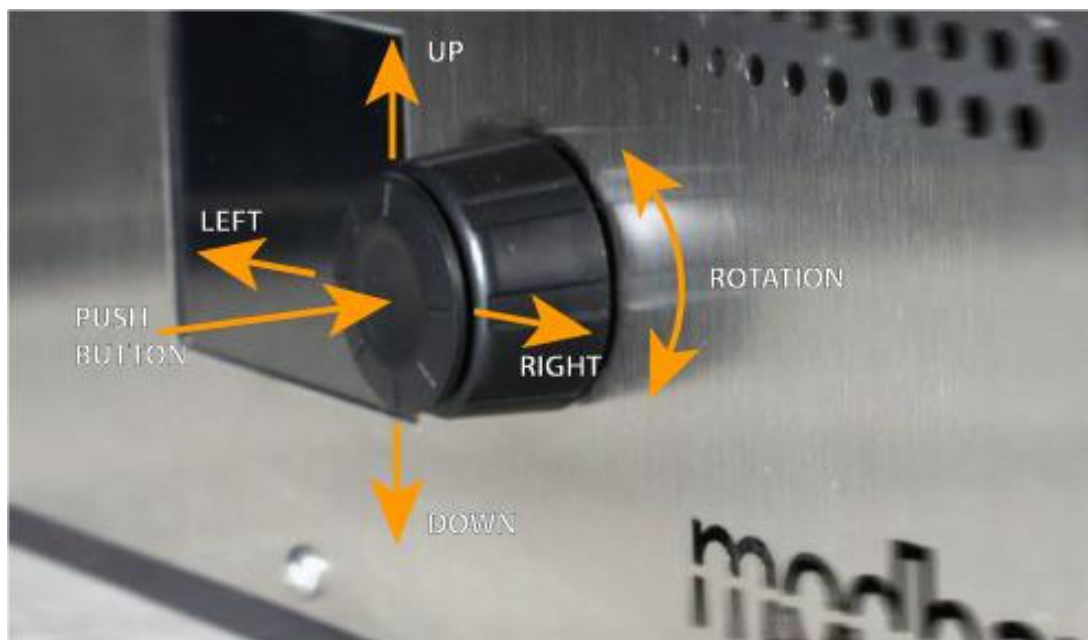

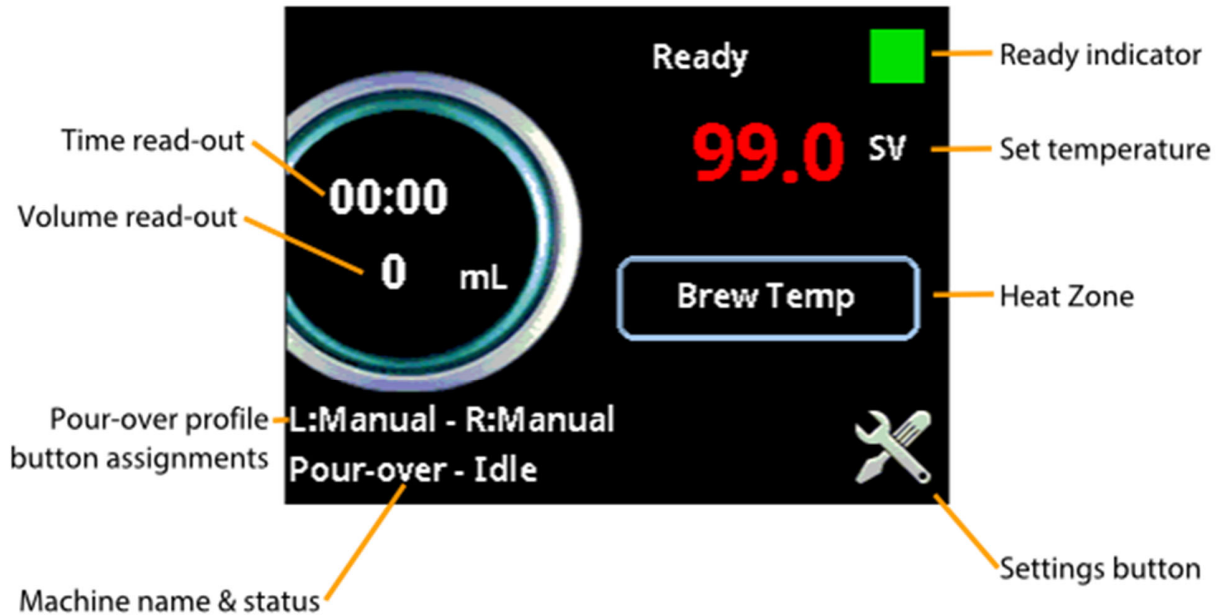

Ready indicator: This square icon indicates whether the machine is at temperature to dispense. When first starting the machine, the indicator will remain red in color until all temperature zones are heated to set temperature. Once all zones are at temperature, the icon will turn green, indicating that we are now ready to dispense.

Temperature set value: This is the current set-point value in degrees for the active heat zone. The temperature shown here is only for reference. To change the temperature set value, refer to the section of this manual labelled *Steps to creating a new pour-over profile*.

Heat zone: In automatic temperature mode, this button has no function. In manual temperature mode, pressing this button cycles through the 2 heat zones on the pour-over system: Inlet Boiler and Outlet Boiler. (Refer to *Advanced preferences screen page 2*)

Settings button: This button navigates to the main settings screen.

Machine name & status: Displays the current name and status of the module & tap.

Pour-over profile button assignments: Displays which pour-over program (profile) is selected for each of the dispensing switches (L = Left switch, R = Right switch).

Time read-out: Displays the current time from the start of the dispensing readout.

Volume read-out: Displays real-time fluid volume information during a dispensing cycle.

Main settings screen:

home -> main settings

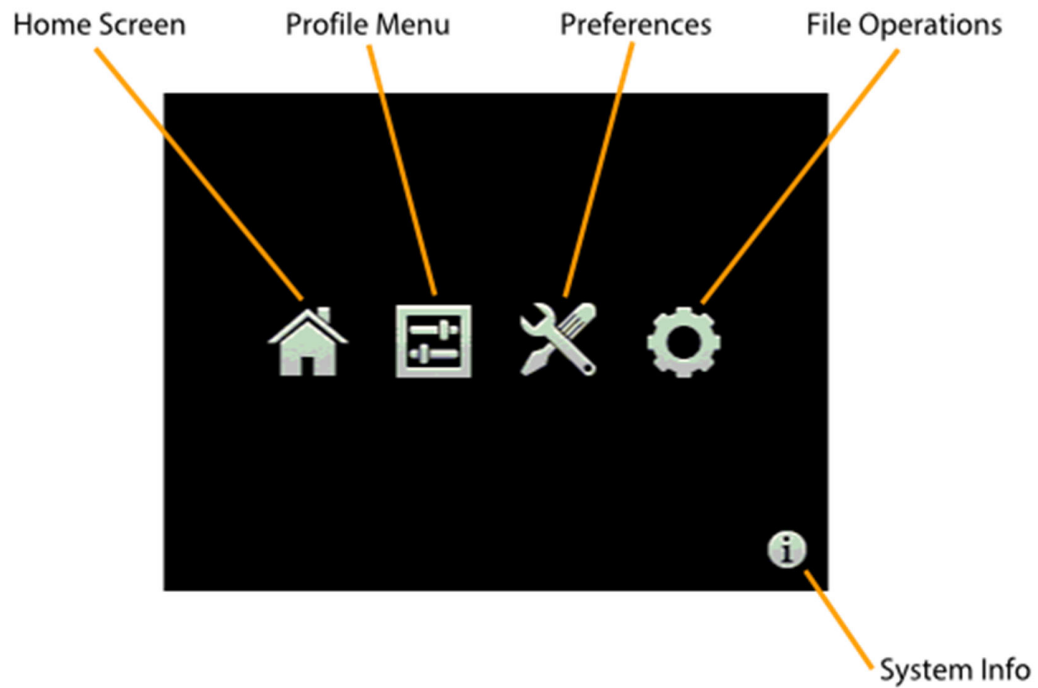

Home screen: This button navigates back to the home screen / dashboard.

Profile menu: This button navigates to the profile selection menu.

Preferences: This button navigates to the system preferences page.

File operations: This button navigates to the file operations page.

System info: This button displays the system version and software information.

Profile Selection Screen:

home -> main settings -> profile selection

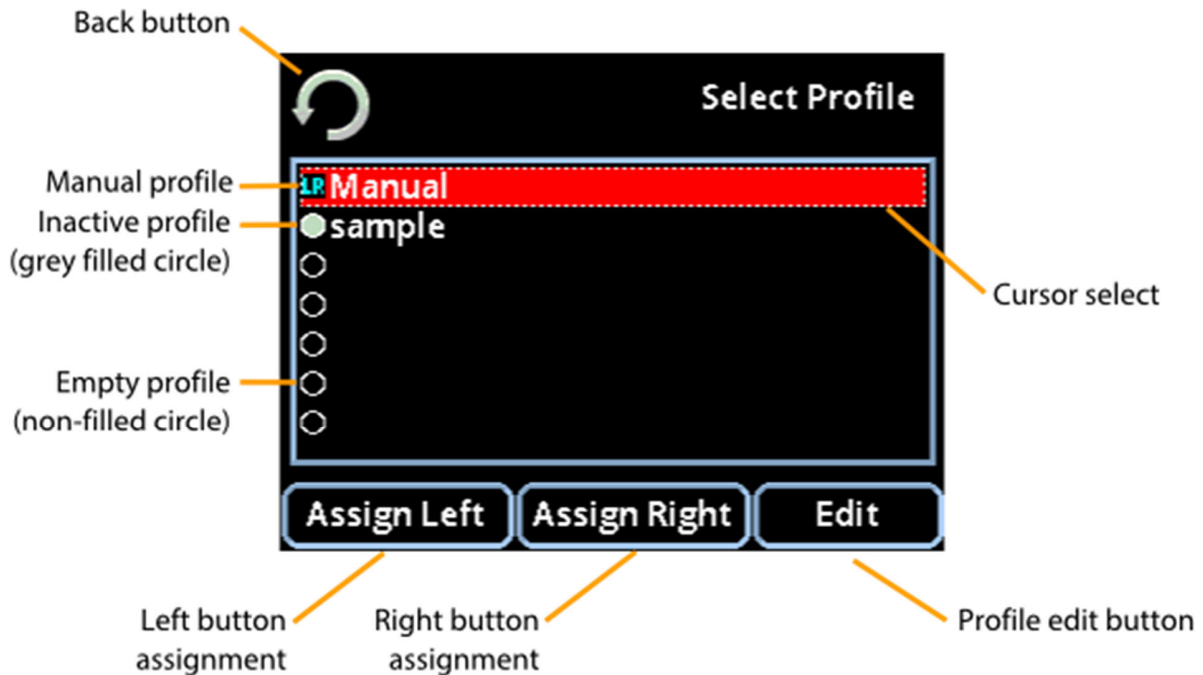

Back button: Wherever you see the back button it will take you to the previous screen.

Manual profile: This is a factory set profile. When assigned to either of the dispensing switches (or both) the switch(s) will operate in a simple on/off (manual) dispensing mode. For this profile only temperature edit is allowed. In this example the Manual Profile is assigned to both the Left and Right switches, indicated by a teal blue “L” and “R” next to the profile name

Inactive profile: This is a profile that has profile information but is not active, indicated by a purple/grey filled circle.

Empty profile: These are empty profile slots and may not be used until profiling data is entered. Empty profiles are indicated by a non-filled circle.

Assign Left: Pressing this button will assign the current cursor selected profile to the Left dispensing switch. (You cannot assign an empty profile)

Assign Right: Pressing this button will assign the current cursor selected profile to the Right dispensing switch.

Profile edit: Press the profile edit button to edit the profile data for the current cursor selected profile.

Cursor select: The dotted outline *cursor select* indicates which profile is selected on screen. You may use the rotary encoder or up/down function of the joystick to navigate the profiles list. Pressing the pushbutton will activate a selected profile.

Steps to creating a new pour-over profile:

1. Select an empty profile (indicated by a non-filled circle) and choose **edit**.
2. Touch next to the Profile Name field and enter a name for the profile. Use the joystick and encoder wheel to navigate the alpha-numeric character set.



3. Set the heat zone temperatures if desired. To change the set temperature, simply touch the temperature value on the screen and the value will be highlighted. Rotate the encoder left or right to change the value in 1-degree increments. Press the joystick up or down to change the temperature in 1/10 degree increments. Press the center button on the joystick to save the change.
 - In manual temperature mode, both boiler heat zones will be displayed. Set the Inlet Boiler Temperature (Inlet-T) and Outlet Boiler Temperatures (Outlet-T) if so desired.
 - In automatic temperature mode, only one temperature will be displayed. Set the brew temperature (Temp) if so desired.
(Refer to "Advanced preferences screen page 2" for temperature mode information)
4. If you want to program the profile parameters manually, touch the **Manual Programming** box. It will turn red and the **Brew Settings** option will disappear.



Touch **Save & Exit** and then Go to step 16.

5. To program the Profile settings, touch Brew Settings and the following screen will appear:

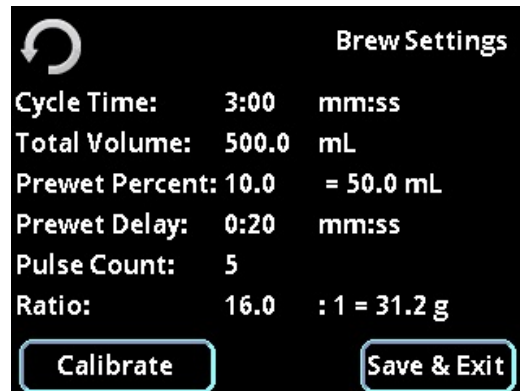

6. To set the dispense time for this profile touch the time next to Cycle time.

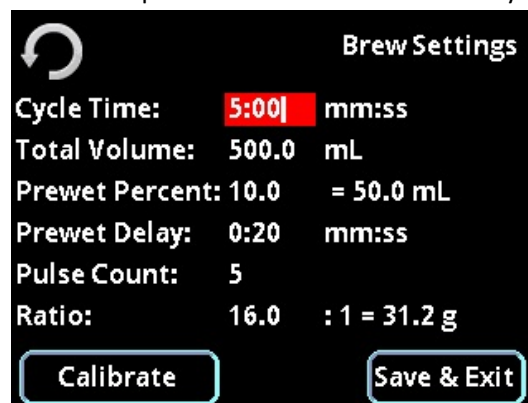

The time will be highlighted in red and can be adjusted using the joystick (+/- 10 seconds) and the rotary encoder (+/- 1 second). Press the center of the joystick to set.

7. To set the total dispensed volume, touch the number next to **Total Volume**. Rotate the encoder to increase or decrease in 1 ml/oz increments, push the joystick up or down to change in 0.1 ml/oz increments and left or right to change in 10 ml/oz increments.

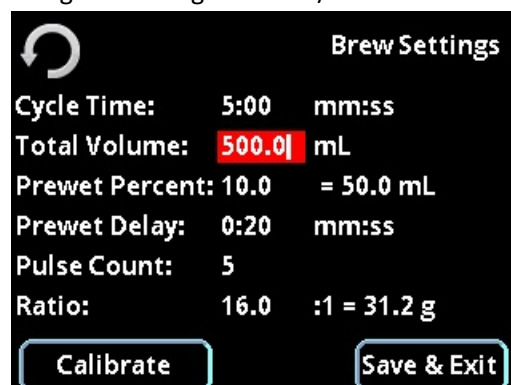

- It is possible to set a pre-wet volume. This is expressed as a percentage of the total volume. Touch the number next to **Prewet Percent**. Rotate the encoder to increase or decrease in 1% increments, push the joystick up or down to change in 0.1% increments and left or right to change in 10% increments. Press the centre of the joystick to set. The calculated volume of the pre-wet will be displayed.

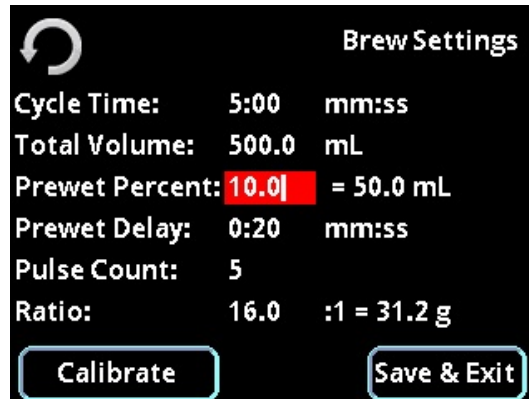

- To set the delay time between the pre-wet and the rest of the water dispense, touch the numbers next to **Prewet delay**. Rotate the encoder to increase or decrease in 1 second increments, push the joystick up or down to change in 0.1 second increments and left or right to change in 10 second increments. Press the centre of the joystick to set.

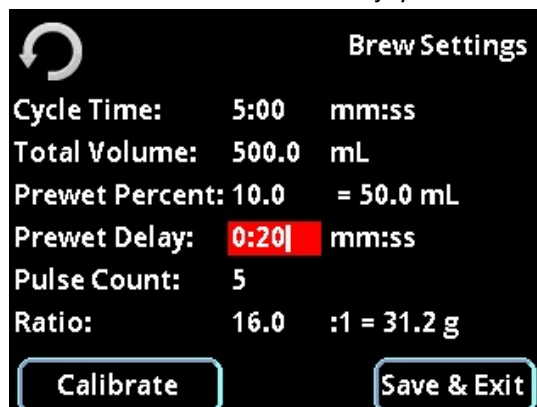

- The water can be dispensed in a series of pulses. The number of pulses can be set by touching the number next to **Pulse Count**. Rotate the encoder to increase or decrease in 1 pulse increments, push the joystick up or down to change in 1 pulse increments and left or right to change in 10 pulse increments. Press the centre of the joystick to set. (minimum 1, maximum 12 pulses).

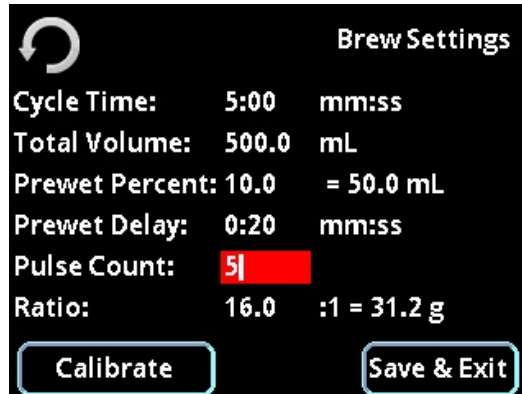

11. Should you wish to brew coffee based on a ratio of dry ground coffee and water, the pourover module can calculate the quantity of coffee you need based on your water volume and the ratio you choose. Touch the number next to **Ratio**: .Rotate the encoder to increase or decrease in increments of 1, push the joystick up or down to change in increments of 0.1 and left or right to change in increments of 10. Press the centre of the joystick to set. (minimum 1:1, maximum 24:1) The quantity of coffee required for your profile recipe will be displayed on the screen.

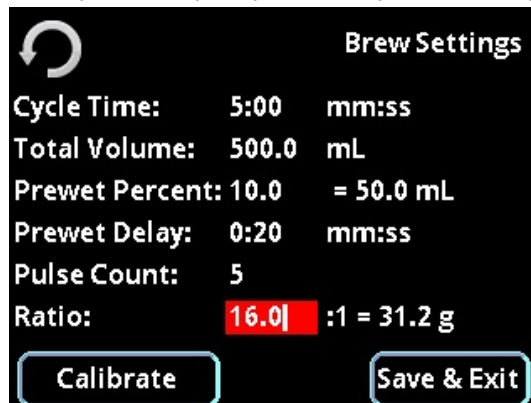

12. In order to check that your chosen profile can be delivered as set, you can now touch **Calibrate**. In the Calibration menu you can run the complete profile or skip to simply calibrate the volume.

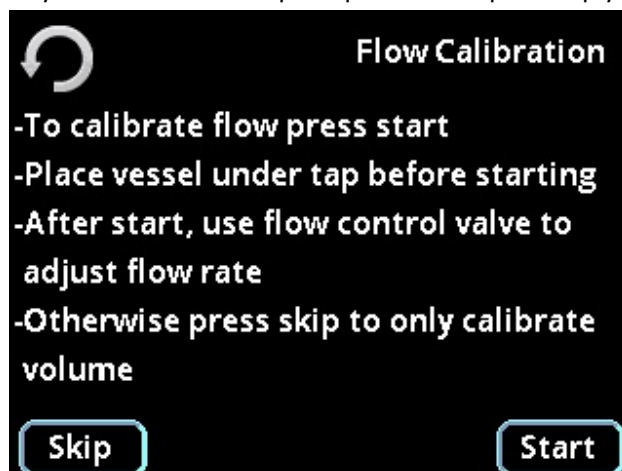

In the flow calibration it is possible to set the optimum water flow for the profile you have set. There is a visual representation of the pulses and pauses in your profile.

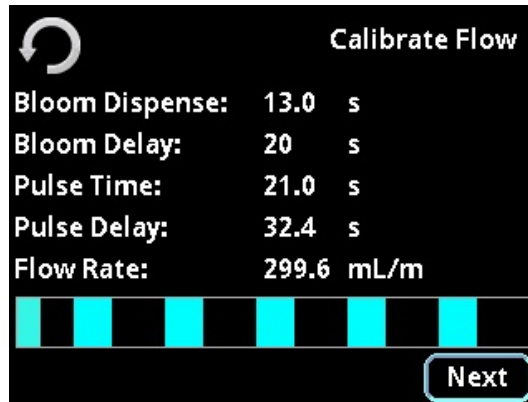

You can adjust the flow rate using the flow control on the back of the module to achieve an appropriate flow rate. If your settings and flow rate are incompatible you will see a warning screen like this:

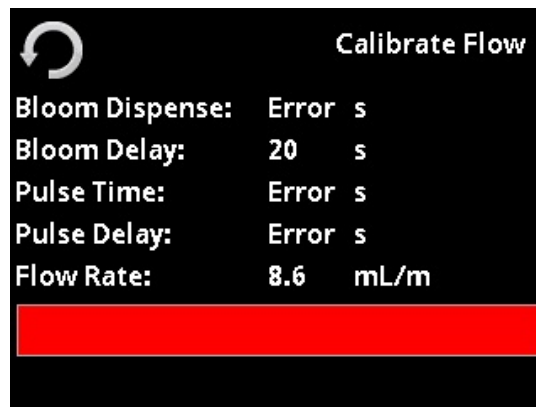

The water calibration alone looks like this:

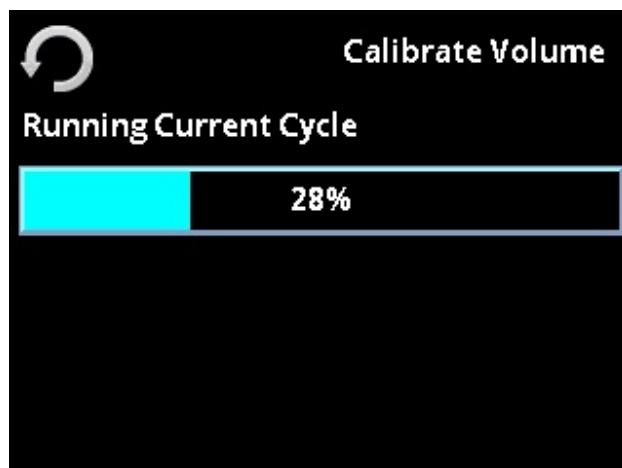

After calibrating the volume, the menu will ask you to enter the weight/volume of the water dispensed. This will automatically set the line volume for you.

13. Touch **Save & Exit** to store your settings and return to the previous screen.
14. To assign your profile to one of the buttons above the counter, touch the name of the profile so that it is highlighted, then touch **Assign Left** or **Assign Right** to assign it to the button.

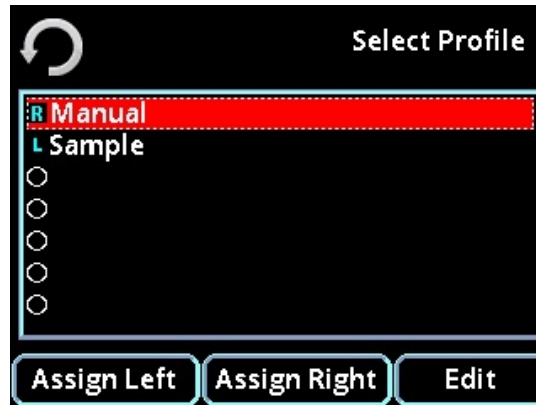

15. Your profile is now ready to be used.
16. For **Manual Programming** you must first assign your profile to one of the buttons above the counter, touch the name of the profile so that it is highlighted, then touch **Assign Left** or **Assign Right** to assign it to the button.

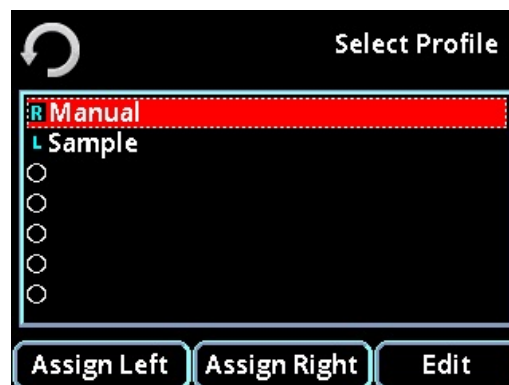

17. Prepare the coffee and device you wish to use for this profile.
18. Rinse the paper and/or filter basket to warm the pour-over device and the pour-over tap plumbing.
19. Press and hold the dispensing switch to which you previously assigned the profile (left or right) for approximately 3 seconds until the button begins to flash. (flashing indicates that you are in "recording" mode). Water will begin to flow.
20. Momentarily pressing the dispense switch will pause the flow of water, pressing again will resume the flow, all the while volumetric and time based data are being stored in the profile memory. Also note that the total volume of water dispensed is displayed on the module display in real time. This value may be used to assist in performing your brew cycle.
21. When you are finished with the brewing cycle, momentarily press the dispensing switch to stop the water flow (the switch will still flash). Hold the dispensing switch down until both left and right dispense switches flash. This indicates that the program has been stored to the selected profile.

22. To repeat this brew cycle simply momentarily press the dispensing switch to which it is assigned. The switch will pulse to indicate that it is playing back the profile (contrary to recording). If you wish to overwrite the existing profile you may do so by repeating steps 17 to 21.
23. Touch the box next to **Prevent Programming** if you want these settings to be held without overwriting. It will turn red if set. Touch Save & Exit to return to the profile list screen.

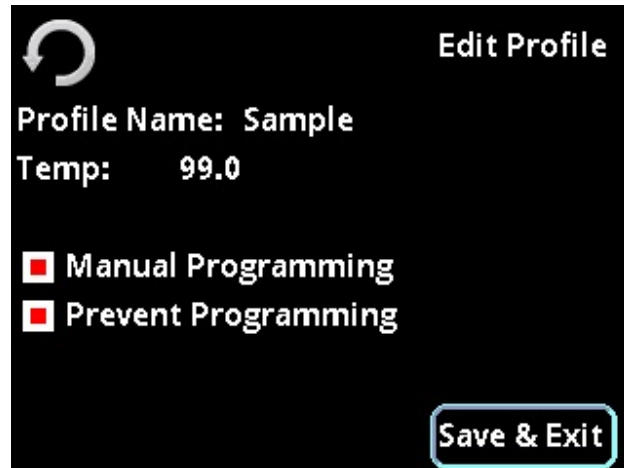

Optionally, you can now lock the profile to prevent accidental reprogramming by entering the profile edit menu and then selecting the prevent programming checkbox.

For a demonstration of this procedure and other video tutorials, please visit:

www.modbar.com/support

Preferences screen:

home -> main settings -> preferences

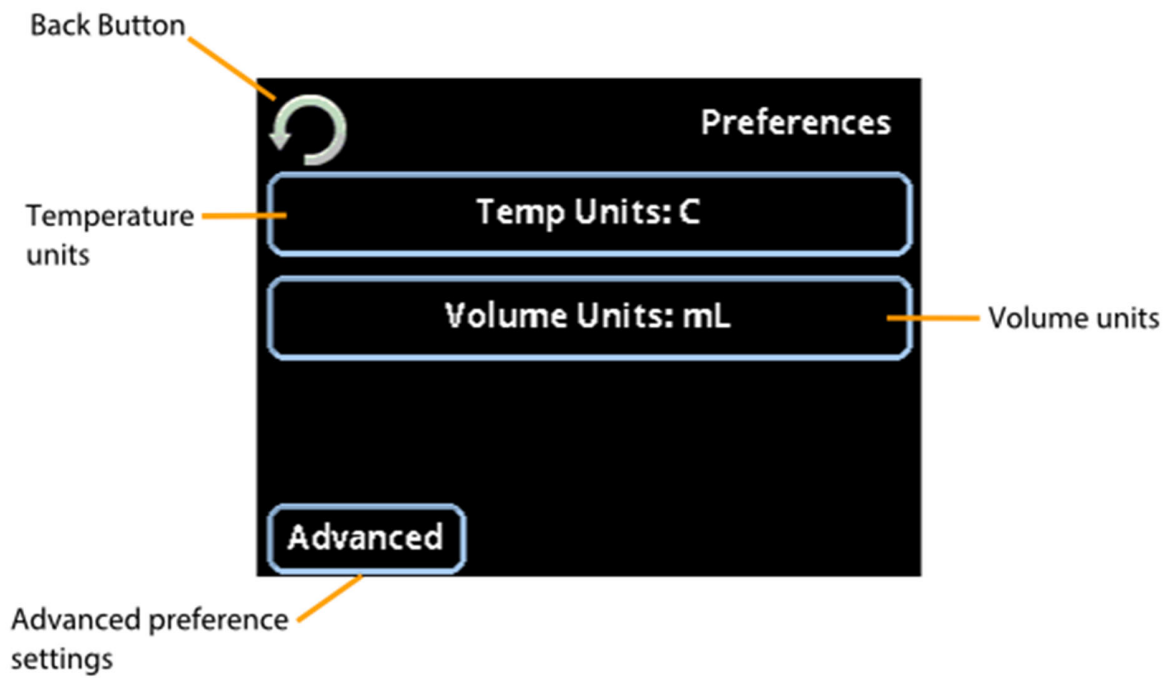

Temperature units: This button sets the system’s temperature units, in: Celsius (C), Fahrenheit (F) or Kelvin (K)

Volume units: This button sets the system’s volume units to: Milliliters (mL) or Fluid Ounces (oz.)

Advanced: This button navigates to the advanced preference settings page.

Advanced preferences screen:

home -> main settings -> preferences -> advanced

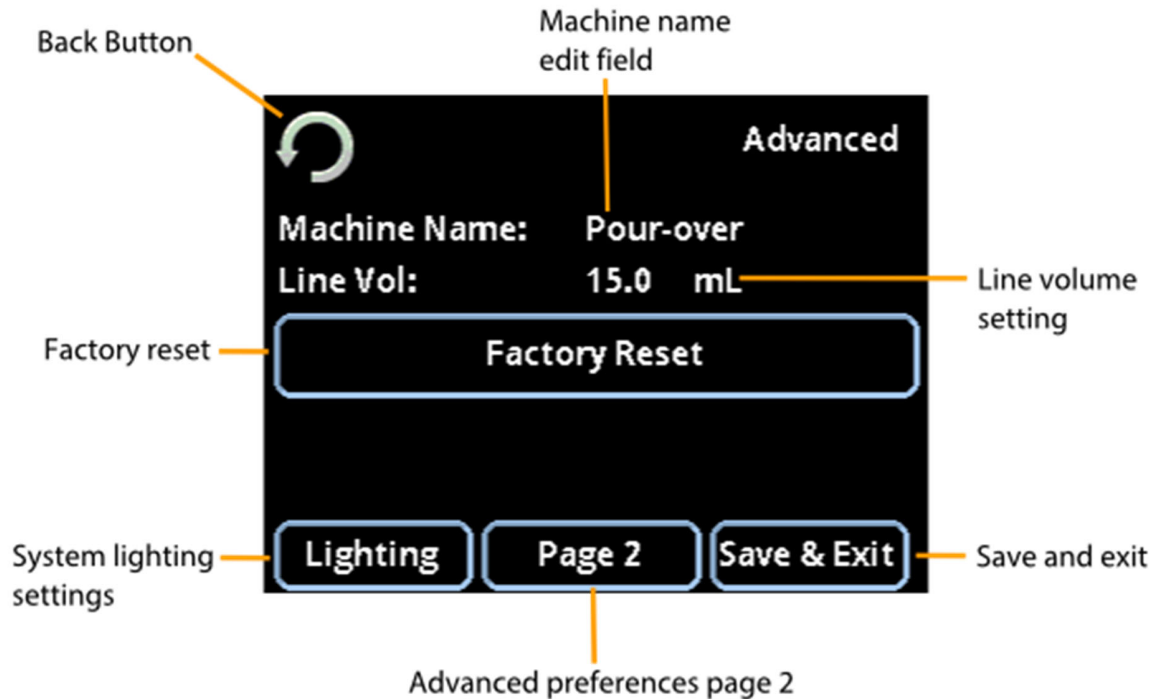

Machine name: This is a descriptive name for the module, touch the name to highlight the field, use the encoder wheel and push-button to rename the machine if desired.

Factory reset: This will return *all of the system settings* to their original factory values. ATTENTION! You will lose all stored pressure profiles and other settings. A confirmation screen is presented to confirm the operation of Factory Reset.

Line volume: This value is used to accommodate for water in the line between the pour-over module and the pour-over tap.

The line volume setting may also be used to correct discrepancies between volume of water yielded during a pour-over pour and volume displayed on the module.

Lighting: This button navigates to the lighting settings screen.

Advance preferences page 2: This button will navigate to page 2 of the advanced preferences screen.

Save & Exit: You guessed it! This button saves the settings changes and exits the current screen.

Advanced preferences screen:

home -> main settings -> preferences -> advanced

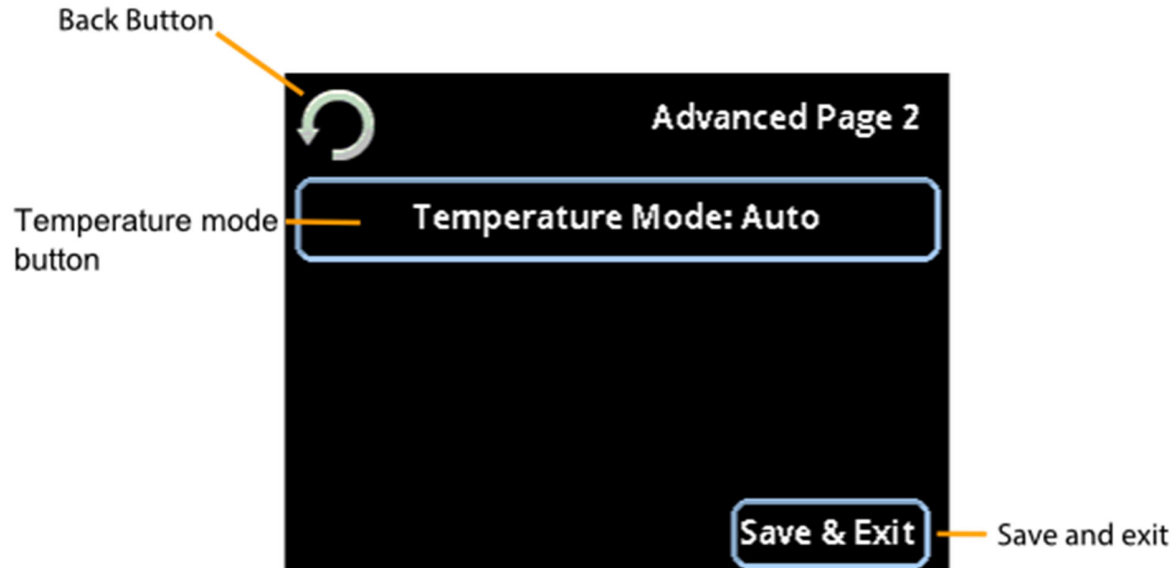

Temperature mode button: This button will toggle between Automatic and Manual temperature modes.

Automatic temperature mode is calibrated at the factory to deliver the best temperature performance using a single temperature setting.

Manual temperature mode gives you independent control over the set points of each temperature zone from the home screen: Inlet boiler and outlet boiler. At the home screen, pressing the Heat Zone button will allow you to cycle through each zone and set its temperature independently.

Lighting screen:

home -> main settings -> preferences -> advanced -> lighting

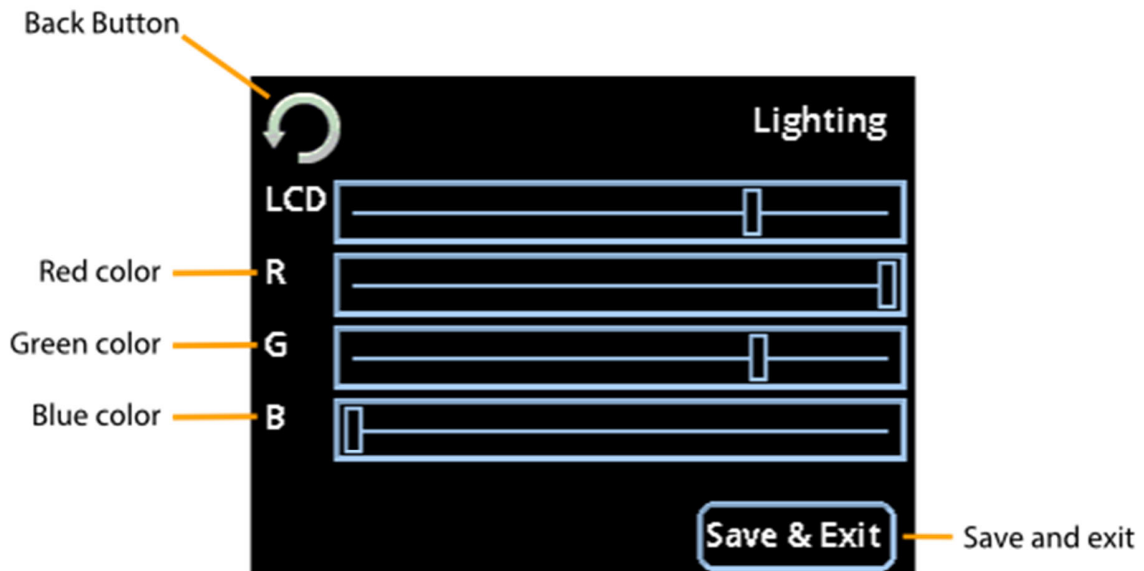

LCD backlight: Use this slider to control the brightness of the touch screen display.

RGB: Using the RGB color sliders you can create any color of the rainbow for the module's internal LED lighting.

File operations screen:

home -> main settings -> file operations

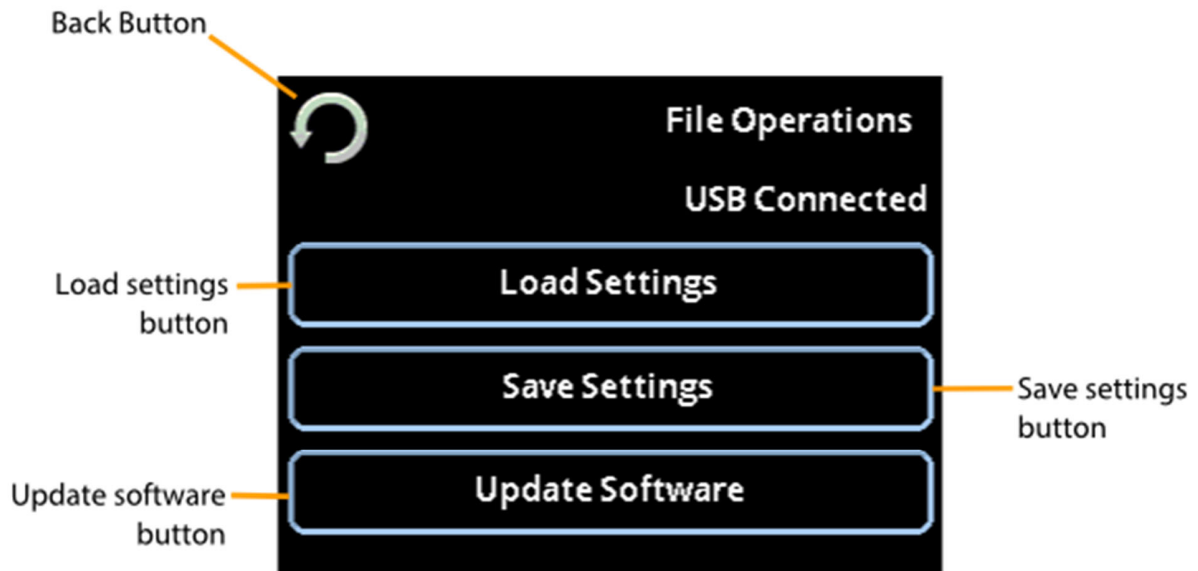

Load settings: This button will navigate to the load settings screen.

Save settings: This button will navigate to the save settings screen.

Update software: This button will navigate to the update software screen.

Load settings screen:

home -> main settings -> file operations -> load settings



File list: This area displays all of the settings files that are currently saved to the USB drive.

Cursor select: The dotted outline cursor select indicates which file is selected on screen. You may use the rotary encoder or up/down function of the joystick to navigate the file list.

File select button: Pressing select will load the currently selected settings file. This includes profiles and all other user accessible settings and preferences. Note: existing profiles will be overwritten.

Save settings screen:

home -> main settings -> file operations -> save settings

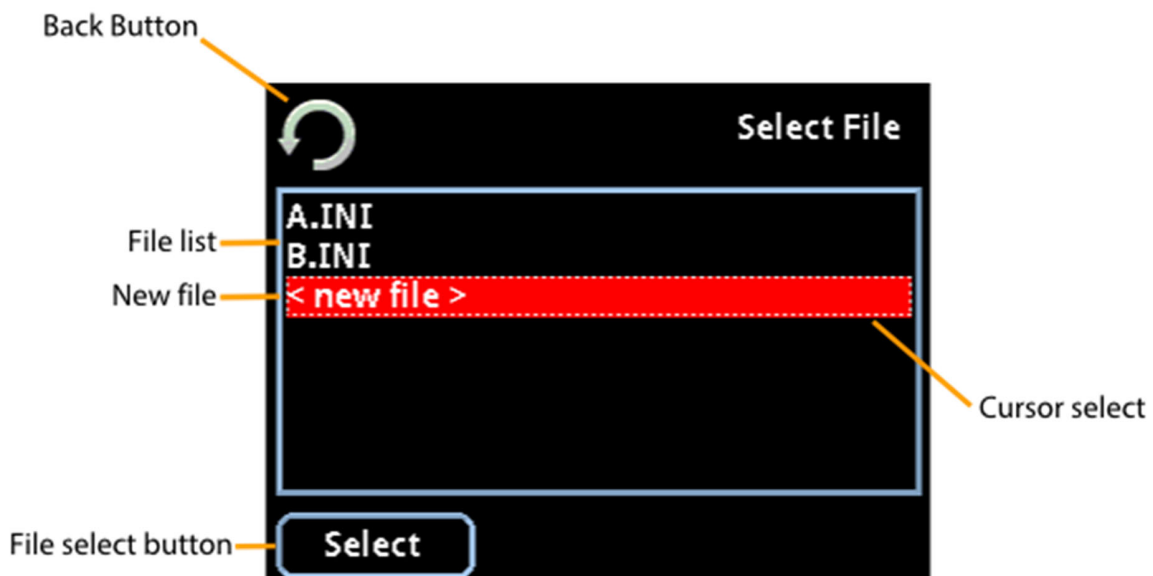

File list: This area displays all of the settings files that are currently saved to the USB drive.

New file: This option allows the creation of a new settings file. To create a new settings file, highlight the < new file > option, and select it by either pressing the center encoder button or the file select button on the touch screen.

Cursor select: The dotted outline cursor select indicates which file is selected on screen. You may use the rotary encoder or up/down function of the joystick to navigate the file list.

File select button: Pressing select will save the current settings to the selected file. This includes profiles and all other user accessible settings and preferences.

New file screen:

home -> main settings -> file operations -> save settings -> new file



File name: This is a descriptive name for the settings file. Touch the name to highlight the field, use the encoder wheel and push-button to rename the file if desired.

Update software:

home -> main settings -> file operations -> update software

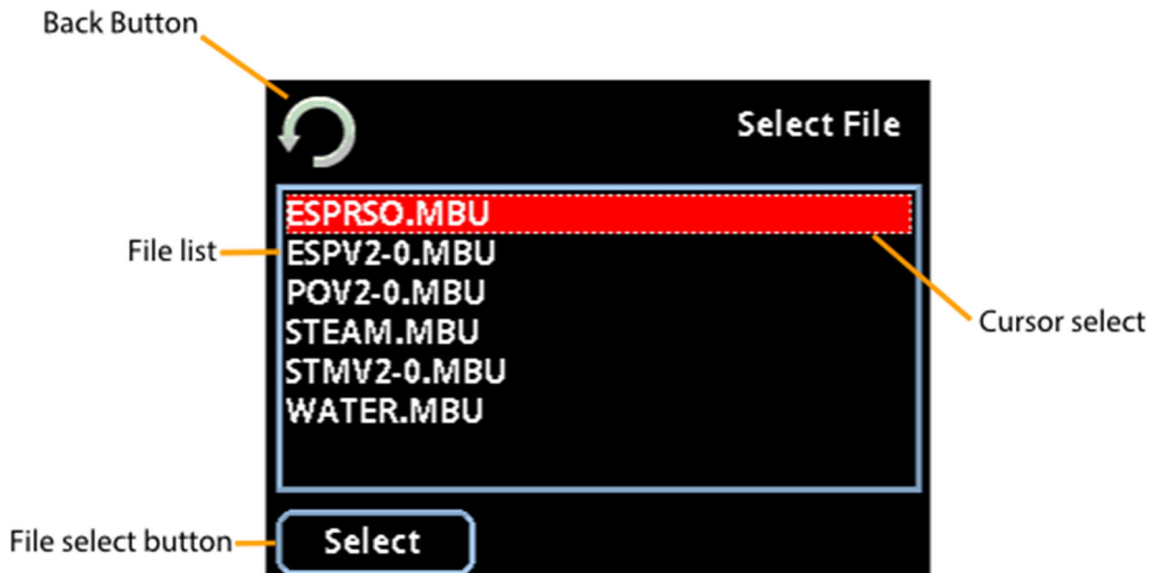

File list: This area displays all of the software update files that are currently saved to the USB drive.

Cursor select: The dotted outline cursor select indicates which file is selected on screen. You may use the rotary encoder or up/down function of the joystick to navigate the file list.

File select button: Pressing select will install the selected software update on the system. The software update process is complete when the machine reboots, displaying the Modbar logo on the module touch screen display.

System info screen:

home -> main settings -> system info

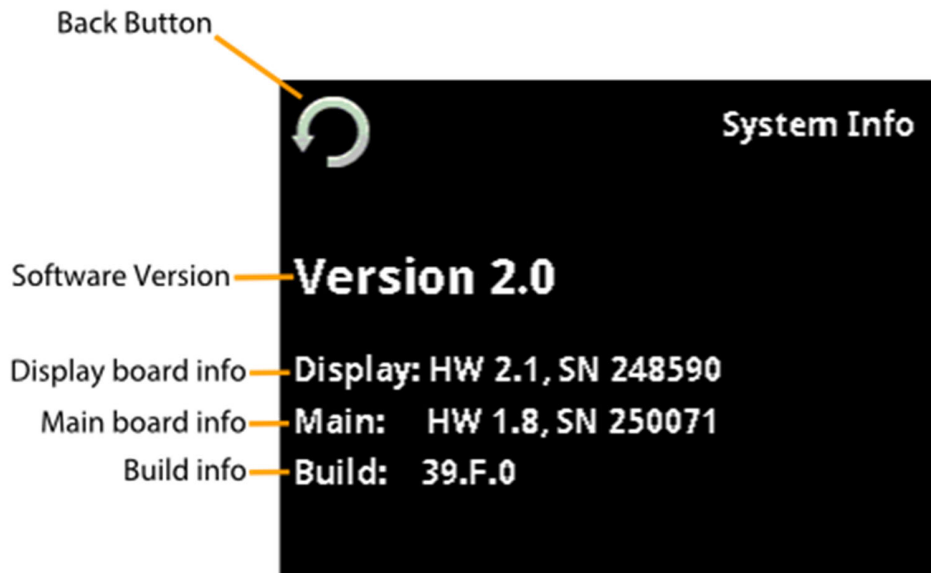

Software Version: This field displays the current software version loaded on the machine.

Display board info: This field displays the hardware version and serial number of the display board.

Main board info: This field displays the hardware version and serial number of the main board.

Build info: This field displays the software build of each of the circuit boards in the system.

- Dopo che l'acqua comincia a uscire dall'erogatore (può essere necessario un pò di tempo in un sistema nuovo) lasciare fluire l'acqua per almeno 30 secondi per assicurare che il sistema sia pronto.
- A questo punto è possibile in completa sicurezza ruotare l'interruttore di accensione in senso orario in modalità operativa.

Uso generale

Durante l'uso generale, il modulo è già pronto, e non è necessario eseguire la procedura di preparazione. Per avviare il modulo seguire questa procedura:

- Accertarsi che il modulo venga alimentato con acqua filtrata.
- Dalla posizione spento, ruotare l'interruttore di accensione in senso orario per passare alla modalità operativa.
- A questo punto gli elementi iniziano a riscaldarsi. Quando ciascuna zona raggiunge la temperatura impostata, il modulo è pronto per l'uso.

Operazioni e programmazione

Funzionamento dell'apparecchio

Interfaccia

Il touch screen viene usato per *selezionare* e *visualizzare* i dati. L'encoder multifunzione viene usato per *modificare* i dati. Le funzioni dell'encoder sono le seguenti:

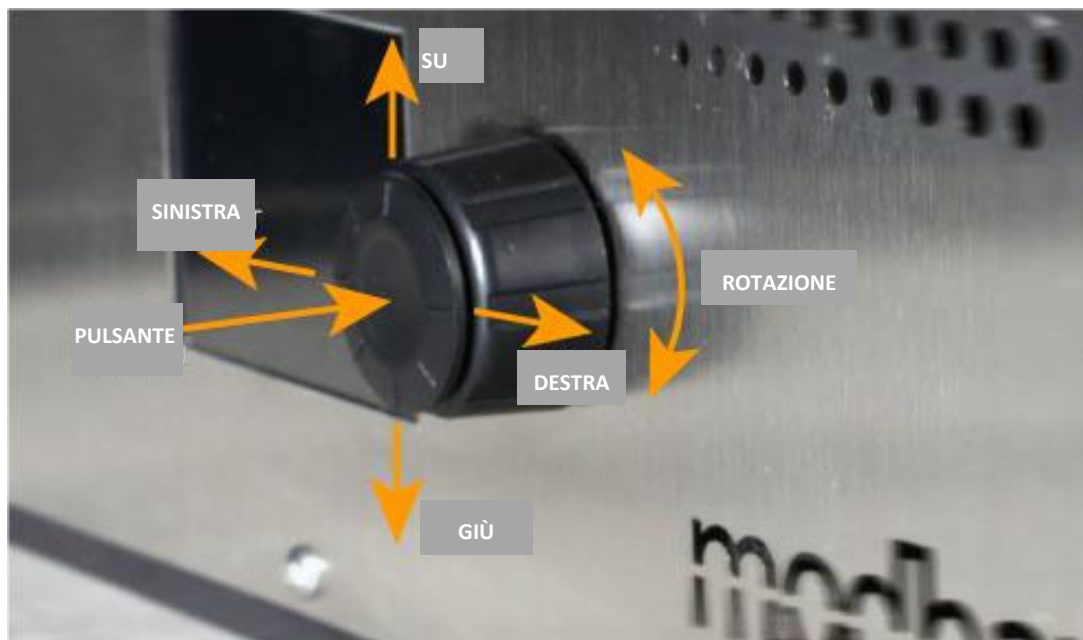

Dispensing Operations

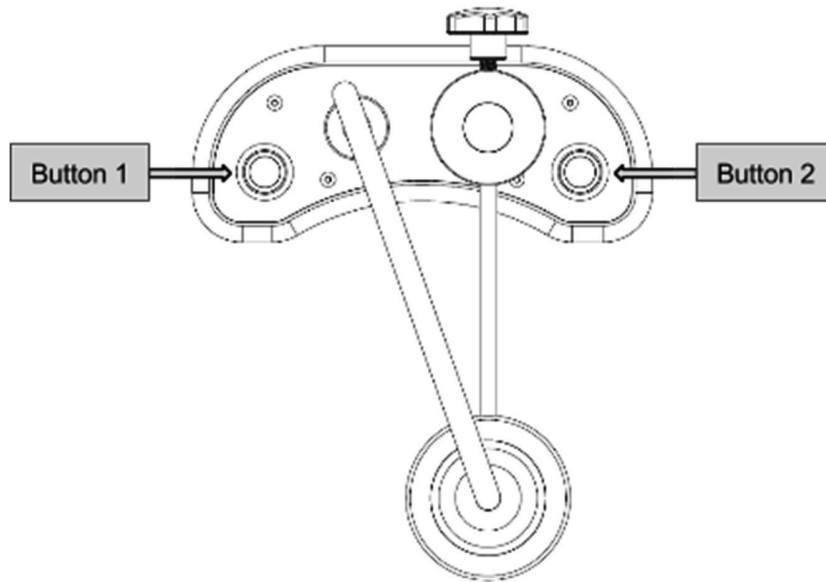

Dispensing

Dispensing can be actuated by pressing either Button 1 or Button 2. The buttons can be set to dispense a pre-recorded program, or to dispense manually. (See *Profile Selection Screen*)

To begin dispensing, press the desired button. Dispensing can be cancelled at any time by pressing the button again.

Flow Control

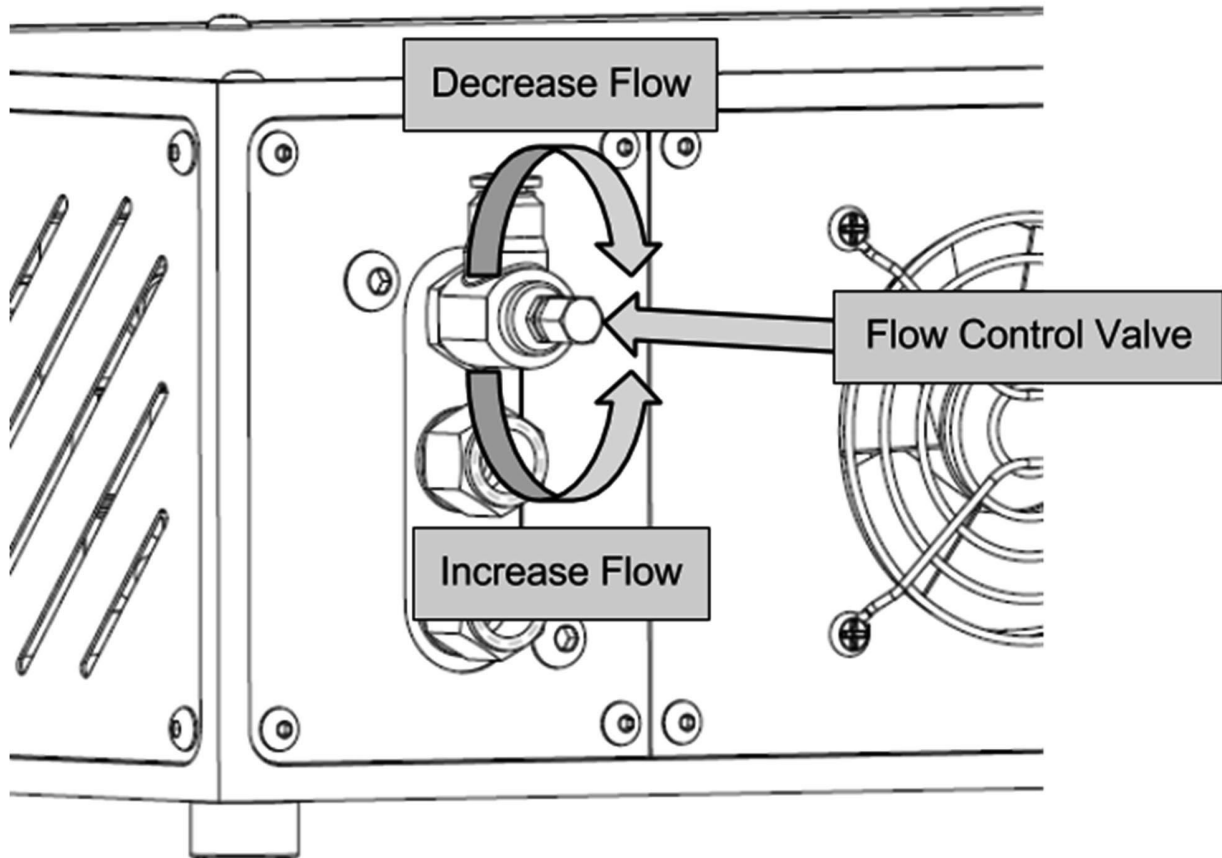

Flow rate can be adjusted via the flow control valve located on the tap port on the back of the module. To restrict flow, turn the flow control nut on the end of the valve clockwise. To increase flow, turn the flow control nut counter-clockwise.

Note: If machine has been in use, this valve may be hot!

Maintenance

- Minimum room temperature: **5°C/41°F**.
- Maximum room temperature: **32°C/89°F**.

In order to prevent cracks or leakage: do not store or install the coffee machine in places where temperature may cause water in boiler or hydraulics system to freeze.

General service/maintenance safety guidelines

- Before performing any maintenance and/or cleaning operations, turn the main power switch to the OFF position and disconnect the machine from the power source by unplugging the cord or by switching off the relative circuit breaker. For any cleaning operations, follow exclusively the instructions contained in the manual.
- Always use care when performing maintenance, as the equipment may be hot. We recommend allowing the equipment to fully cool before performing any maintenance procedures.

Regular cleaning procedures

Regular cleaning procedures are important to both the longevity of the equipment and to the quality of the beverages which it produces. Following these procedures will help ensure long life and great tasting beverages.

Cleaning the spray head

- Put 2 or 3 teaspoons of detergent powder Puro Caff for coffee machines in about 1/2 a liter of water inside a heat-resistant container and boil.
- Dip spray head(s) in the boiled solution and leave them fully submerged for about 30 minutes.
- Rinse thoroughly with clean water and run hot water through the dispenser several times with the tips in place.

Cleaning the exterior of the equipment

The exterior of the taps and modules should be periodically cleaned. We recommend wiping the equipment with a damp microfiber cloth. Do not use cleaning solutions containing strong acids or caustic solutions. Take care not to use excessive liquid when cleaning around electronics, so as not to damage them.

Water Filtration/Softener

It is very important that the media for your water filtration is replaced on a regular basis, in accordance with the manufacturer's recommendations. Please refer to the documentation for your filtration system for proper operating and cleaning instructions.

Preventative maintenance

It is important that periodic maintenance be performed to keep your equipment in peak operating condition. Maintenance should be carried out by a qualified technician. Depending on usage, schedules may vary, but we recommend the following:

Every 3-4 Months

<ul style="list-style-type: none"> - Check brew temperature - Check water quality - Check all switches for proper operation 	<ul style="list-style-type: none"> - Inspect water dispensing solenoid valve - Inspect plumbing for leaks or clogs
--	--

Every Year

<ul style="list-style-type: none"> - Inspect electrical wiring 	<ul style="list-style-type: none"> - Inspect boiler safety switches - Remove and clean/inspect boiler temperature probes
---	--

Every 3 Years

<ul style="list-style-type: none"> - Check the interior of the boilers, and if necessary rinse out with a proper cleaning product allowed for food and beverage appliances

Water Quality

Water quality is very important to the proper function of your Modbar equipment. Improper water filtration can lead to serious problems with both your equipment and the quality of the coffee produced. At a minimum, the following water standards need to be met.

Total Dissolved Solids (All Equipment)	90-150 ppm
Total Hardness (Steam Only)	Less than 3 gpg
Total Hardness (Espresso and Pour-Over)	Less than 5 gpg
pH (All Equipment)	6.5-7.5

For more detailed information about water quality, please visit www.modbar.com/support.

Basic diagnostics

Module not heating

Verify that the power switch is turned clockwise to the operating mode position and not counter-clockwise to the standby mode position.

Note on safety reset switches:

The pour-over module features two safety reset thermostat controlled switches, one on each boiler. If a boiler does not heat it may be due to the activation of one of these switches, which is triggered by excess temperature and signifies abnormal operation and possibly failed components. The safety switches mentioned are all internal to the pour-over module and *are not* user re-settable. If you believe a safety switch has been activated, the module or tap may require service by an authorized technician. Please contact Modbar for additional support and information.

Tap not dispensing

Verify that the water supply to the module is turned on. If you are still having trouble dispensing, verify that the flow control valve on the tap connection is not all of the way closed.

Button only dispenses in manual.

Verify that you have a program assigned to the button in question. Check this in the profile screen, and verify that the profile is assigned left or right.

Module not dispensing water

Verify that water is turned on to the module.

Verify that water pressure is adequate. The operable pressure range for Modbar equipment is 0.25-0.50MPa. If water pressure is too low, the module will not dispensing water.

modbarTM
modular brewing systems

Manuale d'uso
Sistema Pour Over

Indice

Avvertenze e linee guida generali.....	3
Movimentazione e trasporto del prodotto.....	6
Descrizione del prodotto	7
Funzione dell'interruttore di accensione.....	9
Istruzioni per l'avvio.....	9
Installazione	9
Uso generale	10
Operazioni e programmazione	10
Funzionamento dell'apparecchio.....	10
Interfaccia	10
Schermata home.....	11
Schermata selezione profilo:	13
Procedura per creare un nuovo profilo di pour-over:	14
Schermata preferenze:	22
Schermata preferenze avanzate:	23
Schermata preferenze avanzate:	24
Schermata Operazioni su File:	26
Schermata impostazioni caricamento:	27
Schermata impostazioni salvataggio:	28
Schermata nuovo file:	29
Aggiornamento software:	30
Schermata informazioni di sistema:	31
Operazioni di erogazione	32
Erogazione.....	32
Controllo Flusso	33
Manutenzione.....	34
Linee guida generali di sicurezza per il servizio/manutenzione	34
Procedure di pulizia periodica	34
Pulizia della testa spray.....	34
Pulire la parte esterna dell'apparecchio	34
Filtraggio acqua/addolcitore.....	34
Manutenzione preventiva.....	35

modbar

MANUALE D'USO

SISTEMA POUR OVER

Qualità dell'acqua	35
Diagnostica di base	35
Il modulo non riscalda.....	35
Nota sugli interruttori di reset di sicurezza:	35
L'erogatore non eroga	35
Il pulsante eroga solo in manuale.....	35
Il modulo non eroga acqua	35

Istruzioni originali verificate dal costruttore.



Scansiona il QR Code per visualizzare la guida completa alla programmazione del software disponibile sul techcenter.

Avvertenze e linee guida generali

- L'uso di questa macchina è di tipo strettamente professionale. La macchina deve essere installata in luoghi dove l'uso è riservato a personale preparato. È vietato l'utilizzo da parte di bambini.
- Questo apparecchio deve essere installato in modo conforme alle norme applicabili agli impianti elettrici ed idraulici. L'installazione deve inoltre essere effettuata secondo quanto disposto dalle istruzioni del produttore e deve essere effettuata da personale tecnico autorizzato e qualificato.
- Accertarsi che le specifiche sulla targhetta dell'apparecchio corrispondano a quelle della rete elettrica a cui si collega Modbar.
- Un funzionamento elettrico sicuro di questo apparecchio potrà essere ottenuto solo quando sarà stato effettuato un corretto collegamento alla rete elettrica, in accordo con i codici e i regolamenti di sicurezza locali, nazionali ed internazionali, e in particolar modo quando l'unità sarà stata messa a terra. Assicurarsi che la messa a terra avvenga in modo corretto, poiché è un elemento fondamentale per la sicurezza. Far controllare la connessione a personale qualificato.
- Un uso o installazione non corretta dell'apparecchio Modbar può causare danni al prodotto e/o gravi lesioni all'utente finale. Modbar non sarà responsabile di danni o lesioni verificatesi in caso di errato uso, errata installazione o manomissione dell'apparecchio.
- Al momento della ricezione dell'apparecchio, ispezionare attentamente l'imballaggio e l'apparecchio verificando eventuali segni di danno. Se si sospettano danni, contattare l'assistenza tecnica di Modbar prima di provare ad installare o far funzionare l'apparecchio.
- Non è previsto l'uso dell'apparecchio Modbar in ambiente non condizionato, dove possono verificarsi temperature gelide.
- Non lasciare la macchina senza supervisione durante i processi di erogazione.
- Non usare un panno umido per pulire schermi o interruttori sull'unità, in quanto non sono impermeabili.
- Le riparazioni all'apparecchio Modbar devono essere fatte solo da tecnici preparati, usando solo parti approvate da Modbar.
- Un'installazione non corretta potrebbe causare lesioni e/o danni a persone, animali o cose, per i quali il produttore è esente da ogni responsabilità.

- È sconsigliabile l'uso di adattatori, prese multiple e/o prolunghe. Se non se ne può evitare l'utilizzo, assicurarsi che siano conformi ai codici e ai regolamenti di sicurezza locali, nazionali e internazionali, facendo attenzione a non superare voltaggi, potenze e assorbimenti indicati su tali adattatori e prolunghe.
- Questo apparecchio dovrà essere utilizzato solo per l'uso per il quale è stato espressamente progettato e realizzato. Ogni altro uso è da considerarsi improprio e quindi pericoloso. Il produttore è esente da qualsiasi responsabilità derivante da un uso improprio ed irrazionale.
- L'utilizzo di qualsiasi apparecchio elettrico prevede il rispetto di alcune regole fondamentali.
 - Evitare di toccare l'apparecchio con mani o piedi bagnati o umidi.
 - Non usare l'apparecchio a piedi nudi.
 - Non utilizzare prolunghe in stanze da bagno.
 - Non rimuovere l'apparecchio dalla presa di corrente tirando il cavo.
 - Non lasciare l'apparecchio esposto ad agenti atmosferici (pioggia, sole etc...).
 - Non permettere a bambini o persone inesperte di utilizzare l'apparecchio.
 - Non pulire il pannello comandi con panni bagnati in quanto non è a tenuta stagna.
- Prima di effettuare qualsiasi operazione di manutenzione e/o pulizia, mettere l'interruttore su OFF e staccare la macchina dalla rete elettrica rimuovendo la spina dalla presa o disattivando il circuito tramite il relativo interruttore sull'impianto. Per le operazioni di pulizia seguire solo le istruzioni riportate nel manuale.
- In caso di malfunzionamenti o guasti dell'apparecchio, isolarlo dalla rete elettrica (come descritto al punto precedente) e chiudere la valvola di alimentazione dell'acqua. Non tentare di ripararlo. Contattare un professionista autorizzato e qualificato per effettuare qualsiasi riparazione. L'eventuale riparazione del prodotto dovrà essere effettuata solamente dalla casa costruttrice o da un tecnico autorizzato utilizzando esclusivamente ricambi originali. In caso contrario si può compromettere il buon funzionamento dell'apparecchio.
- Non ostruire le griglie di aspirazione o di dissipazione.

- Il cavo elettrico della macchina non deve essere sostituito dall'utente. Nel caso in cui si danneggi, spegnere l'apparecchio e scollegarlo dalla rete elettrica disattivando il circuito tramite il relativo interruttore e chiudere la valvola di alimentazione dell'acqua. Per sostituire il cavo elettrico, contattare un professionista qualificato.
- Se il cavo di alimentazione è danneggiato, deve essere sostituito da un cavo o assieme speciale disponibile presso il produttore o il suo agente incaricato della manutenzione.
- L'uso, la pulizia e la manutenzione del presente apparecchio può essere effettuata da persone (inclusi bambini di almeno 8 anni) con ridotte capacità fisiche, sensoriali o mentali, o privi di esperienza e conoscenza, ammesso che questi ultimi siano supervisionati da una persona responsabile per la loro sicurezza e ammesso che comprendano i pericoli. I bambini devono essere supervisionati per assicurare che non giochino con l'apparecchio. Tenere l'apparecchio e il suo cavo fuori dalla portata di bambini di meno di 8 anni.
- La macchina del caffè deve essere posizionata in orizzontale su un bancone.
- Questa macchina non è adatta all'utilizzo in esterni. Non utilizzare getti d'acqua per pulire la macchina. Non posizionare la macchina in luoghi nei quali vengono utilizzati getti d'acqua.
- La macchina non deve essere immersa o bagnata con troppa acqua per pulirla. Per le operazioni di pulizia seguire con attenzione queste istruzioni.
- Come già menzionato nelle note precedenti, il produttore non sarà responsabile per danni a cose, animali e/o persone se la macchina non è stata installata secondo le istruzioni contenute in questo manuale, e non viene usata per gli scopi previsti (ovvero preparare caffè e bevande calde).
- Questa macchina non deve essere installata in una cucina.
- È vietato apportare qualsiasi modifica all'apparecchio; il costruttore non può essere considerato responsabile per danni a cose, animali e/o persone nel caso in cui l'apparecchio subisca modifiche tecniche ed estetiche, variazioni di prestazioni e caratteristiche, ed in genere subisca manomissioni in uno o più componenti che lo costituiscono.

ATTENZIONE – Rischio di incendio e scossa elettrica. Sostituire solo con il cavo del produttore, Nr. parte E-0118-01

ATTENTION - Risque d'incendie et de choc électrique. Remplacez-la uniquement avec le cordon de série du fabricant, partie n ° E-0118-01

Movimentazione e trasporto del prodotto

L'apparecchio Modbar viene spedito in un imballaggio approvato in fabbrica. Al momento della ricezione dell'apparecchio, ispezionare attentamente l'imballaggio verificando eventuali segni di danno. Se si sospettano danni, contattare immediatamente Modbar.

Se è necessario restituire o spedire per qualsiasi motivo l'apparecchio Modbar, deve essere spedito nell'imballaggio approvato dalla fabbrica. Se l'imballaggio non è stato conservato, contattare Modbar per ottenerne uno nuovo.

È necessario rimuovere correttamente l'acqua dall'apparecchio prima della spedizione, per evitare danni da congelamento. In caso di domande su come rimuovere correttamente l'acqua dall'apparecchio per la spedizione, consultare l'assistenza tecnica di Modbar.

Non riporre l'apparecchio in luoghi dove la temperatura può provocare il congelamento dell'acqua nelle caldaie.

Descrizione del prodotto

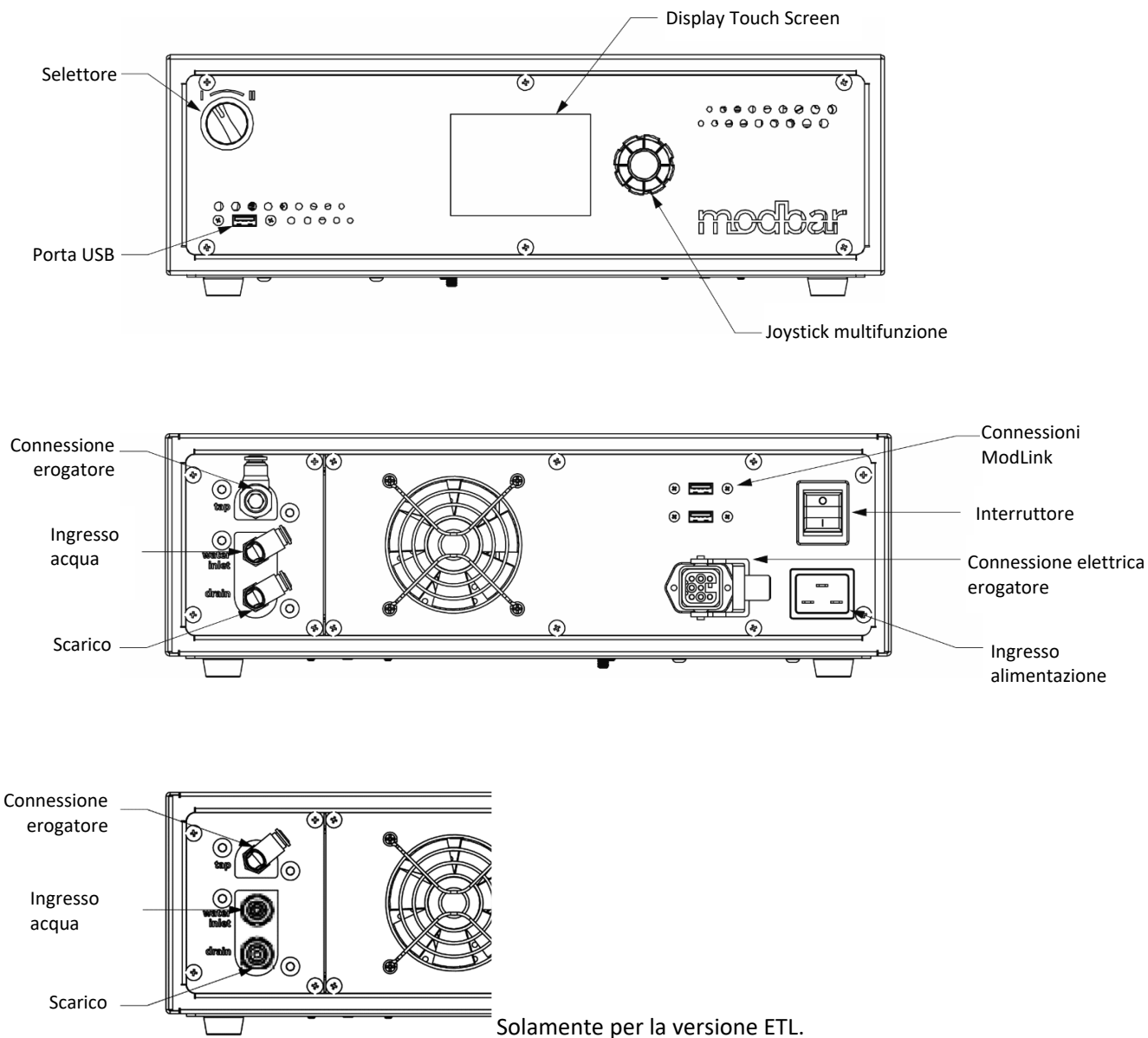

Distanze minime di posizionamento

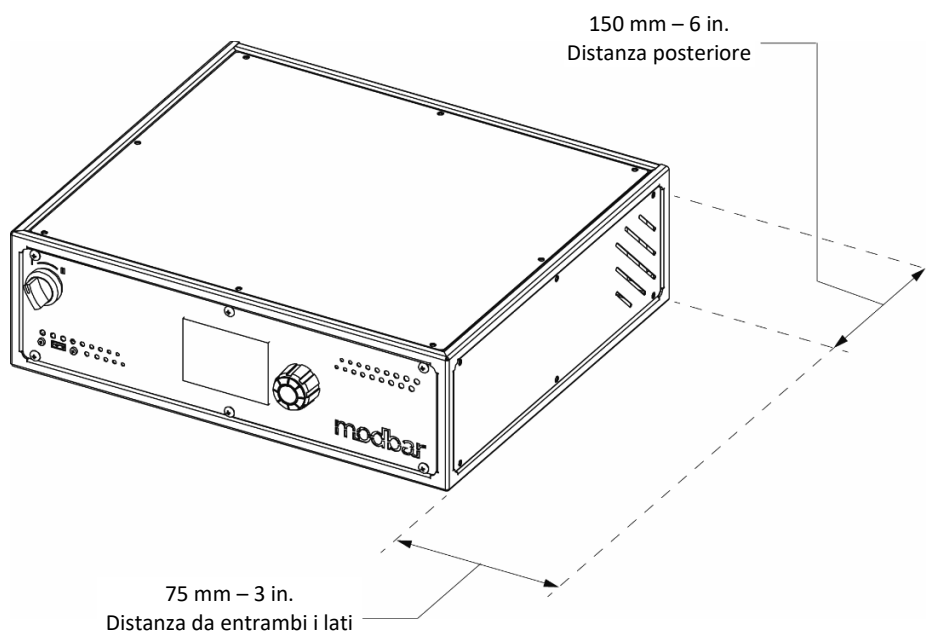

Funzione dell'interruttore di accensione

L'interruttore di accensione a due posizioni sul pannello posteriore del modulo Modbar ha due funzioni: ON e OFF.

0 - Spento

In questa posizione, il modulo è spento.

Interruttore di accensione
in posizione OFF

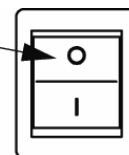

I - Modalità Standby

In questa posizione, il modulo è in modalità standby. Quando si trova in modalità standby, tutte le operazioni funzionano normalmente, ma gli elementi riscaldanti non sono attivi. Questa modalità viene utilizzata per preparare il sistema al momento dell'installazione, e può essere utile anche per alcune applicazioni diagnostiche.

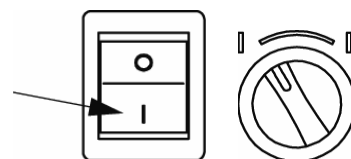

II - Modalità operativa

In questa posizione, il modulo è in modalità operativa. Gli elementi riscaldanti sono attivi, e tutte le funzioni operano normalmente.

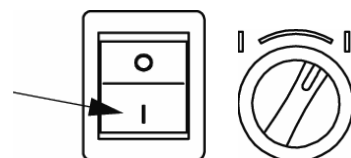

Istruzioni per l'avvio

Installazione

- Temperatura ambiente minima: **5°C/41°F**.
- Temperatura ambiente massima: **32°C/89°F**.
- Il livello di pressione sonora pesato della macchina è inferiore a **70dBA**.

Per collegare la macchina alla rete idrica procedere seguendo le indicazioni fornite nella Guida all'installazione e nel rispetto degli standard di sicurezza nazionali vigenti nel paese nel quale viene installata la macchina.

Per evitare rotture o perdite: non riporre o installare la macchina in luoghi dove la temperatura possa causare il congelamento dell'acqua nella caldaia o nel sistema idraulico.

Al momento dell'installazione, il modulo Modbar deve essere preparato prima dell'utilizzo. Per farlo seguire la seguente procedura.

- Accertarsi che il modulo venga alimentato con acqua filtrata.
- Accertarsi che l'interruttore di accensione sia in posizione spento.
- Accertarsi che il cavo di alimentazione del modulo sia allacciato alla sorgente di energia appropriata.
- Ruotare l'interruttore di accensione in senso antiorario per passare alla modalità standby.
- Azionare la leva dell'erogatore in modalità manuale, come descritto nella sezione "Operazioni di erogazione" di questa guida.

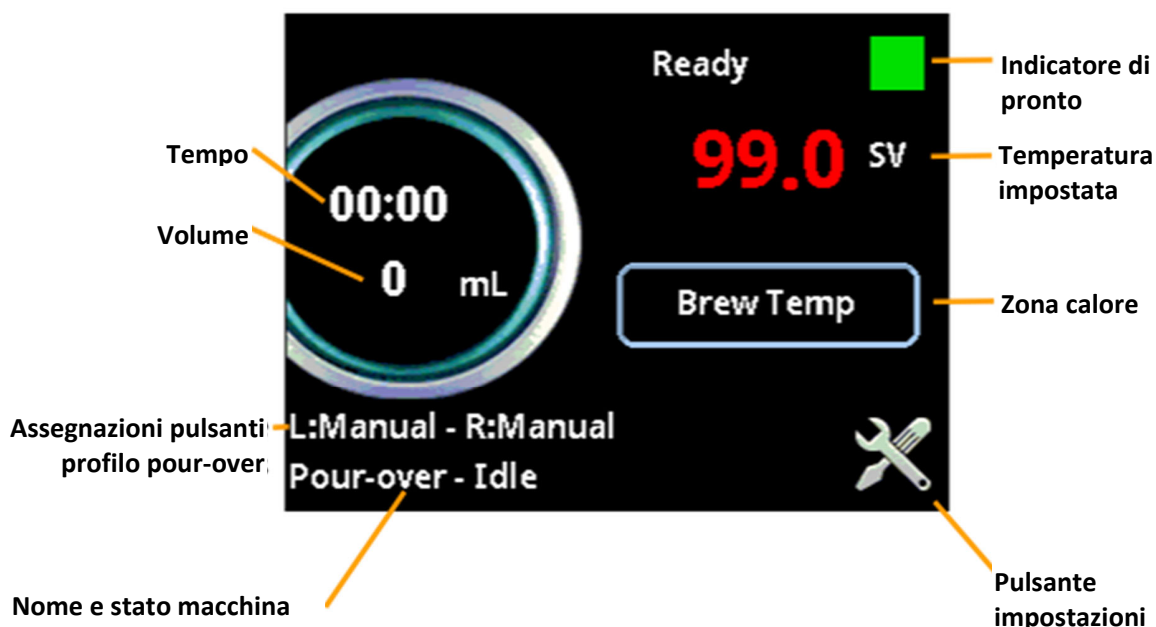

Indicatore di pronto:

Questa icona quadrata indica se la macchina è alla temperatura adeguata per l'erogazione. Quando si avvia per la prima volta la macchina, l'indicatore rimarrà rosso sino a che tutte le zone sono riscaldate alla temperatura impostata. Una volta che tutte le zone sono in temperatura, l'icona diventerà verde, indicando che l'apparecchio è pronto all'erogazione.

Valore impostato temperatura:

Questo è il valore attuale del setpoint in gradi per la zona calore attiva. La temperatura mostrata qui è solo per riferimento. Per modificare il valore della temperatura impostato, vedere la sezione di questo manuale *Procedura per creare un nuovo profilo di pour-over*.

Zona calore:

In modalità temperatura automatica, questo pulsante non ha nessuna funzione. In modalità temperatura manuale, premendo questo pulsante si passa da una all'altra delle 2 zone calore sul sistema pour-over: Caldaia Ingresso e Caldaia Uscita. (Consultare Schermata preferenze avanzate pagina 2)

Pulsante impostazioni:

Questo pulsante permette di andare alla schermata delle impostazioni principali.

Nome e stato della macchina:

Visualizza il nome e lo stato corrente del modulo e dell'erogatore.

Assegnazioni pulsanti profilo pour-over: Visualizza che programma di pour-over (profilo) è selezionato per ciascun interruttore di erogazione (L = Interruttore sinistro, R = Interruttore destro).

Tempo:

Visualizza il tempo corrente dall'inizio dell'erogazione.

Volume:

Visualizza le informazioni in tempo reale sul volume del fluido durante un ciclo di erogazione.

Schermata impostazioni principali:

home -> impostazioni principali

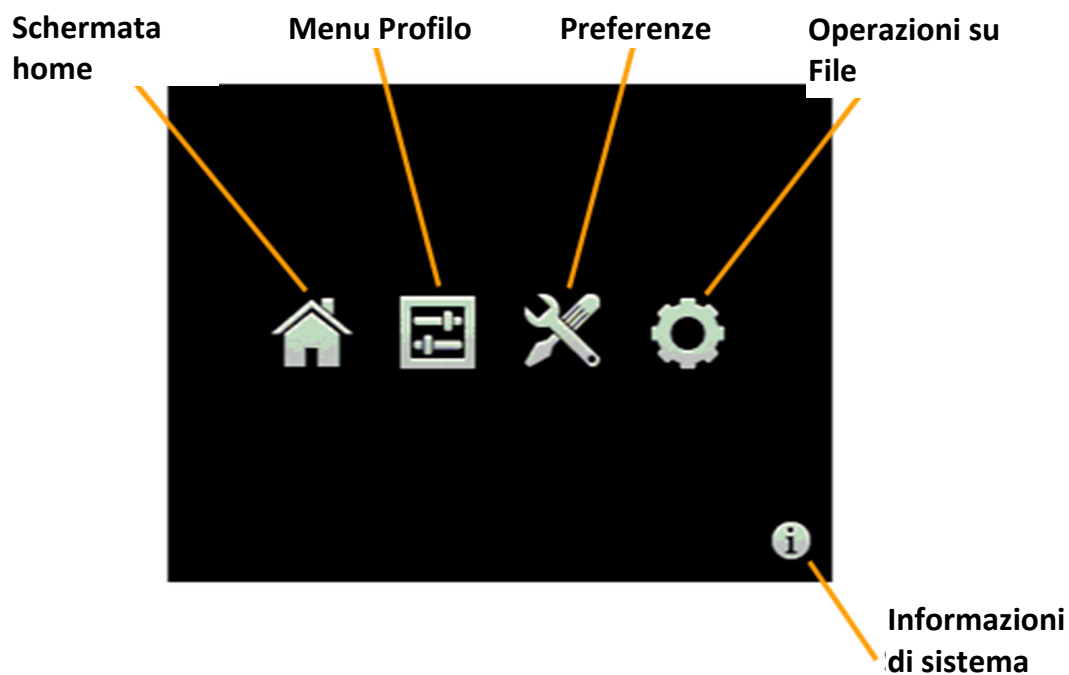

Schermata home: Questo pulsante consente di ritornare alla schermata home / dashboard.

Menu Profilo: Questo pulsante consente di andare al menu selezione profilo.

Preferenze: Questo pulsante consente di andare alla pagina preferenze di sistema.

Operazioni su File: Questo pulsante consente di andare alla pagina operazioni su file.

Informazioni di sistema: Questo pulsante visualizza la versione del sistema e le informazioni sul software.

Schermata selezione profilo:

home -> impostazioni principali -> selezione profilo

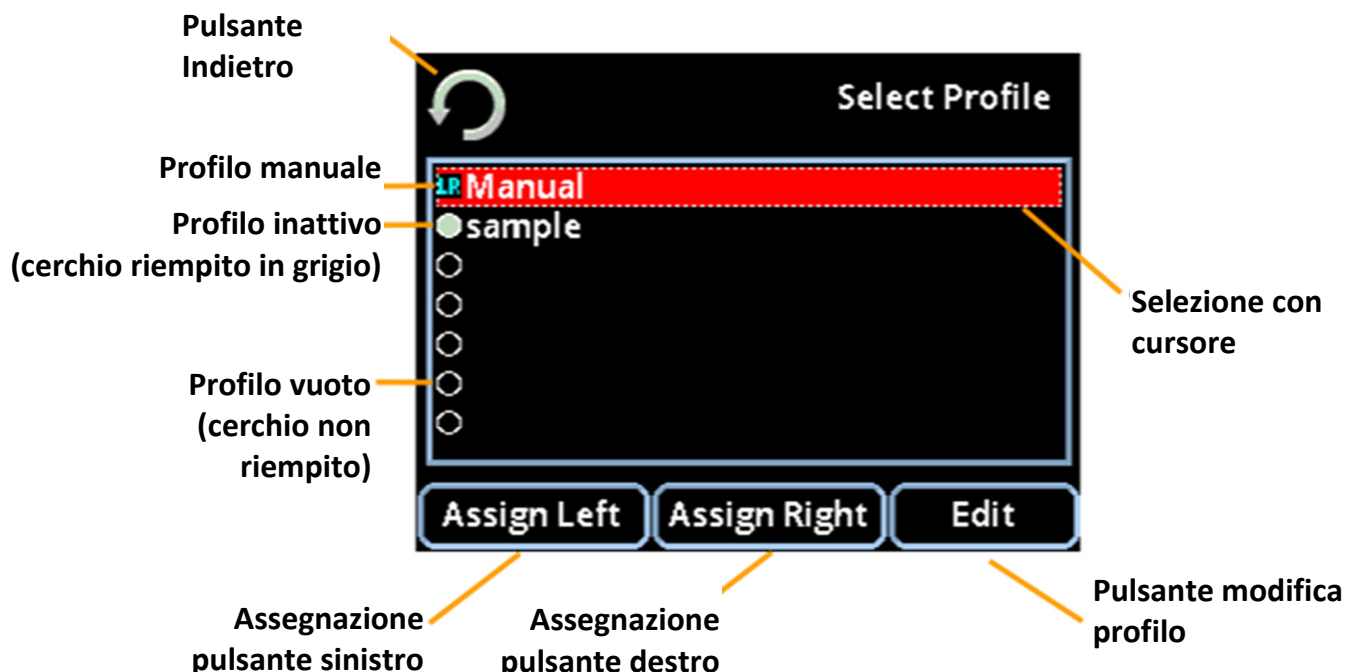

Pulsante indietro: Ogni volta che si vede il pulsante indietro, questo riporta sempre alla schermata precedente.

Profilo manuale: Questo è un profilo impostato in fabbrica. Quando assegnato ad uno dei dispositivi di erogazione (o ad entrambi) l'interruttore(i) opererà in una modalità di erogazione semplice on/off (manuale). Per questo profilo è consentita solo la modifica della temperatura. In questo esempio il Profilo Manuale è assegnato sia all'interruttore Sinistro che a quello Destro, indicato da una "L" e "R" in blu foglia di tè vicino al nome del profilo

Profilo inattivo: Questo è un profilo che dispone di informazioni di profilo ma non è attivo, indicato da un cerchio riempito in porpora/grigio.

Profilo vuoto: Questi sono spazi vuoti per profili e non possono essere usati sino a che non vengono inseriti i dati di profilo. I profili vuoti sono indicati da un cerchio non riempito.

Assegna Sinistra: Premendo questo pulsante si assegnerà il profilo attualmente selezionato con il cursore all'interruttore di erogazione Sinistro. (Non è possibile assegnare un profilo vuoto)

Assegna Destra: Premendo questo pulsante si assegnerà il profilo attualmente selezionato con il cursore all'interruttore di erogazione Destro.

Modifica profilo: Premere il pulsante modifica profilo per modificare i dati del profilo per il profilo attualmente selezionato con il cursore.

Selezione con cursore: La *selezione con cursore* con linea tratteggiata indica quale profilo è selezionato sullo schermo. È possibile usare l'encoder rotativo o la funzione su/giù del joystick per scorrere l'elenco dei profili. Premendo il pulsante si attiva un profilo selezionato.

Procedura per creare un nuovo profilo di pour-over:

1. Selezionare un profilo vuoto (indicato da un cerchio non riempito) e scegliere **modifica**.
2. Sfioccare accanto al campo Nome Profilo ed immettere un nome per il profilo. Usare joystick ed encoder per scorrere il set di caratteri alfanumerici.

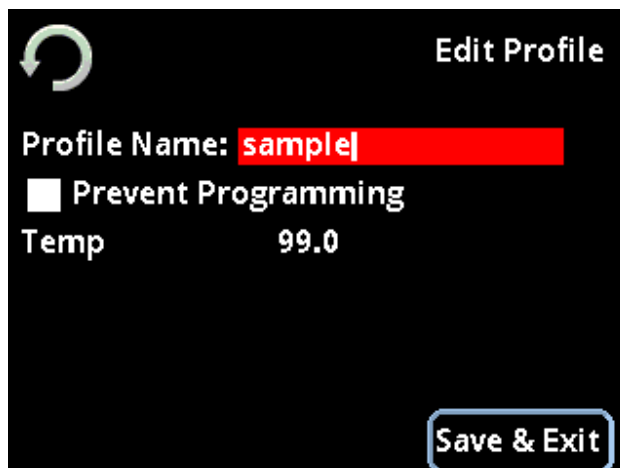

3. Impostare le temperature della zona calore se desiderato. Per modificare la temperatura impostata è sufficiente sfiorare il valore della temperatura sullo schermo. Il valore sarà evidenziato. Ruotare l'encoder a sinistra o a destra per modificare il valore con incrementi di 1 grado. Premere il joystick su o giù per modificare la temperatura con incrementi di 1/10 di grado. Premere il pulsante centrale sul joystick per salvare la modifica.
 - In modalità temperatura manuale, verranno visualizzate entrambe le zone calore caldaia. Impostare la Temperatura Caldaia Ingresso (Inlet-T) e la Temperatura Caldaia Uscita (Outlet-T) se si desidera.
 - In modalità temperatura automatica, verrà visualizzata solo una temperatura. Impostare la temperatura di erogazione (Temp) se si desidera.

(Consultare "Schermata preferenze avanzate pagina 2" per informazioni sulla modalità temperatura)
4. Se si desidera programmare manualmente i parametri del profilo, sfiorare la casella **Programmazione Manuale**. Diventerà rossa e scomparirà l'opzione **Impostazioni Estrazione**.

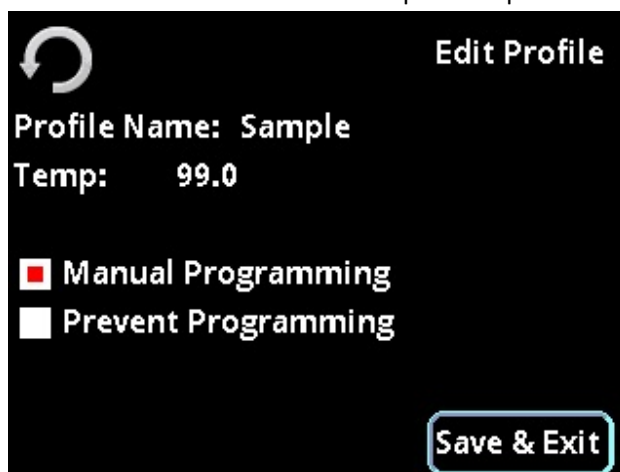

Sfiorare **Salva & Esci** e quindi andare al passaggio 16.

- Per programmare le impostazioni Profilo, sfiorare Impostazioni Estrazione. Apparirà la seguente schermata:

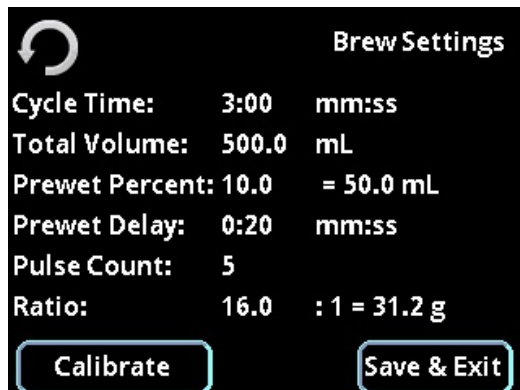

- Per impostare il tempo di erogazione per questo profilo, sfiorare il tempo accanto a Tempo Ciclo.

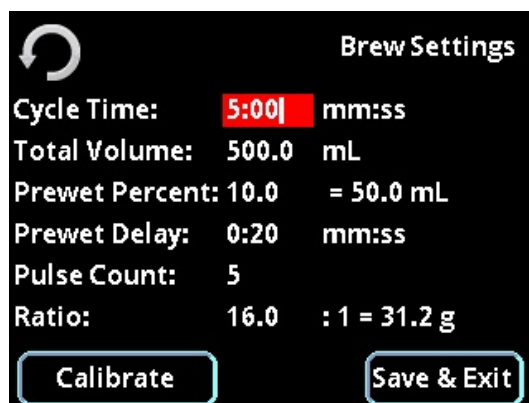

Il tempo verrà evidenziato in rosso e può essere regolato usando il joystick (+/- 10 secondi) e l'encoder rotativo (+/- 1 secondo). Premere il centro del joystick per impostare.

- Per impostare il volume totale erogato, sfiorare il numero accanto a **Volume Totale**. Ruotare l'encoder per aumentare o diminuire in incrementi di 1 ml/oz, spingere il joystick su o giù per cambiare in incrementi di 0,1 ml/oz e a sinistra o a destra per cambiare in incrementi di 10 ml/oz.

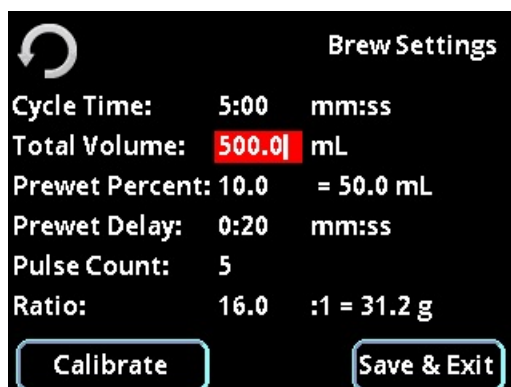

8. È possibile impostare un volume pre-inumidimento. Questo è espresso come percentuale del volume totale. Sfiocare il numero accanto a **Percentuale Pre-inumidimento**. Ruotare l'encoder per aumentare o diminuire con incrementi di 1%, spingere il joystick su o giù per cambiare con incrementi di 0,1% e a sinistra o a destra per cambiare con incrementi di 10%. Premere il centro del joystick per impostare. Verrà visualizzato il volume calcolato di pre-inumidimento.

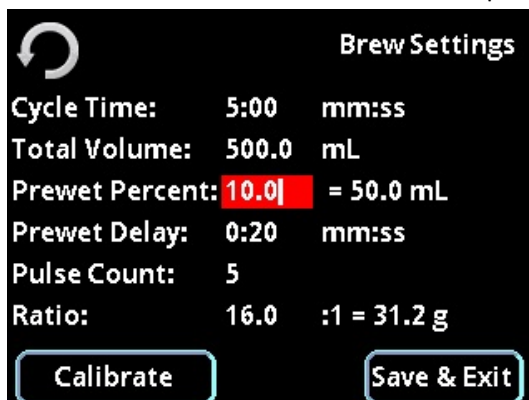

9. Per impostare il ritardo tra il pre-inumidimento ed il resto dell'erogazione di acqua, sfiorare i numeri accanto a **Ritardo Pre-inumidimento**. Ruotare l'encoder per aumentare o diminuire con incrementi di 1 secondo, spingere il joystick su o giù per cambiare con incrementi di 0,1 secondo e a sinistra o a destra per cambiare con incrementi di 10 secondi. Premere il centro del joystick per impostare.

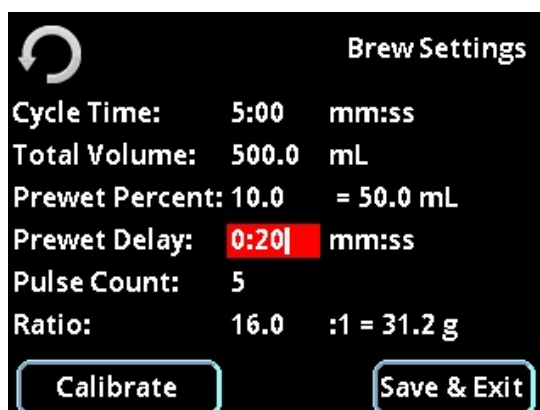

10. L'acqua può essere erogata in una serie di impulsi. Il numero di impulsi può essere impostato sfiorando il numero accanto a **Conteggio Impulsi**. Ruotare l'encoder per aumentare o diminuire con incrementi di 1 impulso, spingere il joystick su o giù per cambiare con incrementi di 1 impulso e a sinistra o a destra per cambiare con incrementi di 10 impulsi. Premere il centro del joystick per impostare. (minimo 1, massimo 12 impulsi).

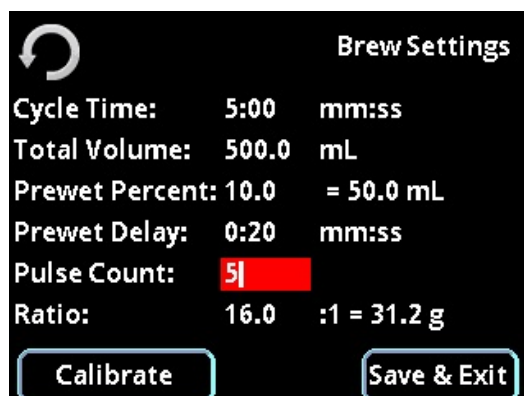

11. Se si desidera estrarre caffè in base ad un rapporto di caffè macinato asciutto ed acqua, il modulo di pourover può calcolare la quantità di caffè necessaria in base al proprio volume d'acqua ed al rapporto scelto. Sfiore il numero accanto a **Rapporto**. Ruotare l'encoder per aumentare o diminuire in incrementi di 1, spingere il joystick su o giù per cambiare in incrementi di 0,1 e a sinistra o a destra per cambiare in incrementi di 10. Premere il centro del joystick per impostare. (minimo 1:1, massimo 24:1) La quantità di caffè richiesta per la propria ricetta profilo verrà visualizzata sullo schermo.

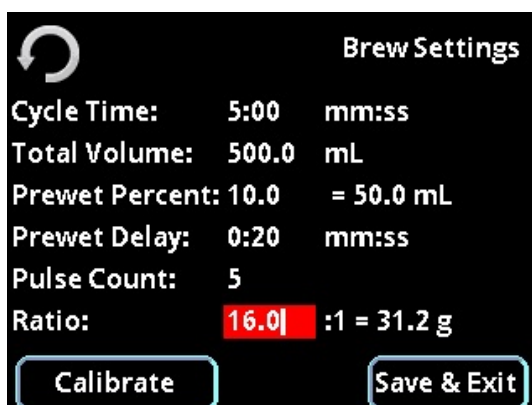

12. Per verificare che il profilo scelto possa essere ottenuto come impostato, ora è possibile sfiorare **Calibra**. Nel menu Calibrazione è possibile eseguire il profilo completo o saltare alla semplice calibrazione del volume.

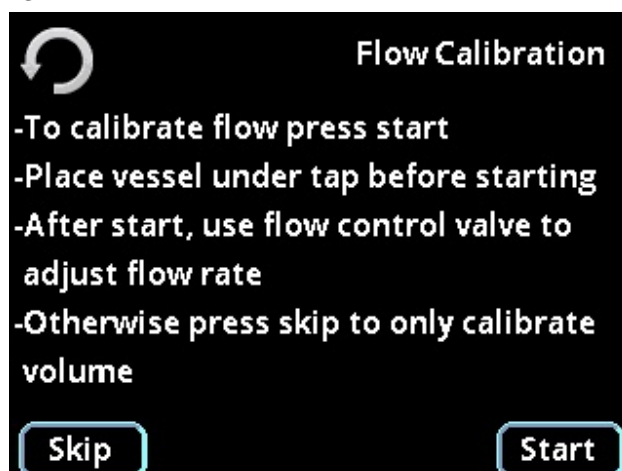

Nella calibrazione del flusso è possibile impostare il flusso d'acqua ottimale per il profilo impostato. È presente una rappresentazione visiva degli impulsi e delle pause nel proprio profilo.

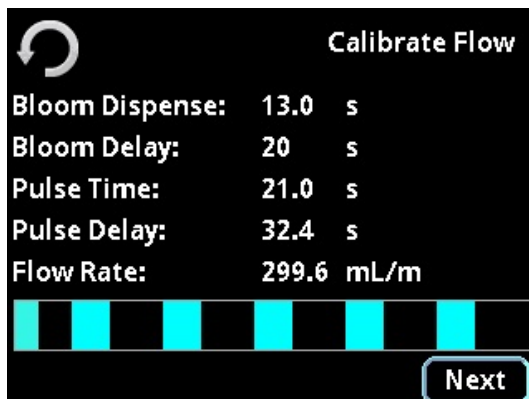

È possibile regolare la velocità del flusso usando il controllo del flusso sul retro del modulo per ottenere una velocità di flusso appropriata. Se le proprie impostazioni e la velocità del flusso sono incompatibili, verrà visualizzata una schermata di avviso come questa:

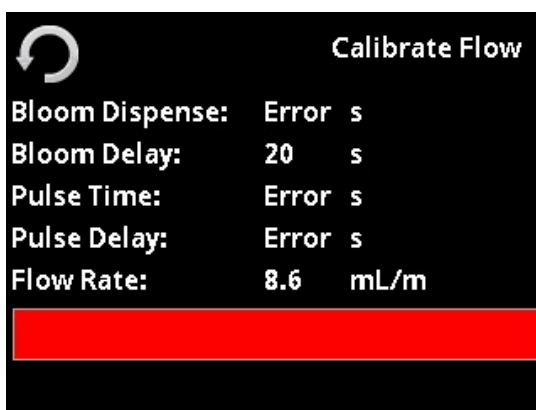

La calibrazione dell'acqua da sola appare in questo modo:

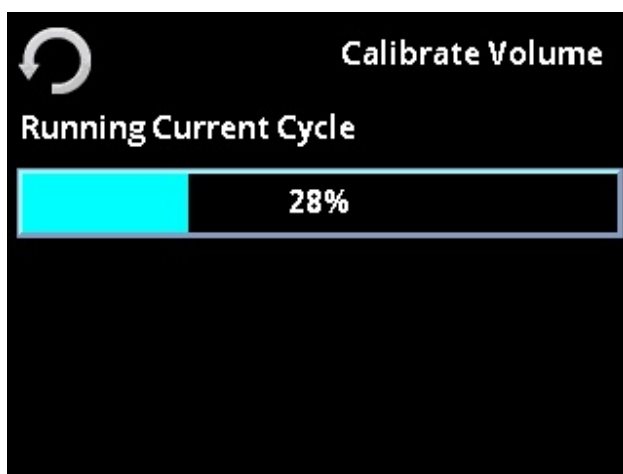

Dopo aver calibrato il volume, il menu chiederà di immettere il peso/volume dell'acqua erogata. Questo imposterà automaticamente il proprio volume linea.

13. Sfiocare **Salva & Esci** per memorizzare le proprie impostazioni e ritornare alla schermata precedente.
14. Per assegnare il proprio profilo a uno dei pulsanti sopra al bancone, sfiorare il nome del profilo in modo che venga evidenziato, quindi sfiorare **Assegna Sinistra** o **Assegna Destra** per assegnarlo al pulsante.

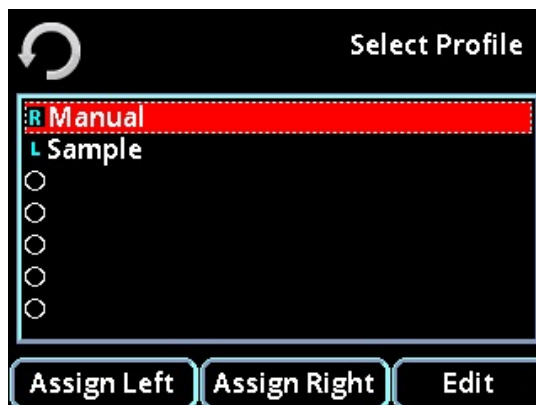

15. Il proprio profilo ora è pronto ad essere usato.
16. Per **Programmazione Manuale** per prima cosa si deve assegnare il proprio profilo a uno dei pulsanti sopra al bancone, sfiorare il nome del profilo in modo che venga evidenziato, quindi sfiorare **Assegna Sinistra** o **Assegna Destra** per assegnarlo al pulsante.

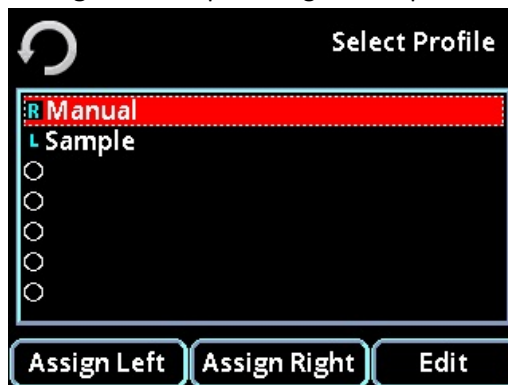

17. Preparare il caffè ed il dispositivo che si desidera usare per questo profilo.
18. Sciacquare il filtro carta e/o filtro per riscaldare il dispositivo di pour-over e le tubazioni dell'erogatore di pour-over.
19. Tenere premuto l'interruttore di erogazione assegnato in precedenza al profilo (sinistro o destro) per circa 3 secondi sino a che il pulsante inizia a lampeggiare. (Il lampeggio indica che si è in modalità "registrazione"). L'acqua inizierà a scorrere.
20. Tenendo premuto per breve tempo l'interruttore di erogazione si mette in pausa il flusso d'acqua, premendo nuovamente si riattiva il flusso. Nel frattempo nella memoria del profilo vengono memorizzati i dati volumetrici e basati sul tempo. Notare anche che il volume totale di acqua erogata viene visualizzato in tempo reale sul display del modulo. Questo valore può essere usato come aiuto per effettuare il proprio ciclo di estrazione.

21. Una volta terminato il ciclo di estrazione, tenere premuto per breve tempo l'interruttore di erogazione per arrestare il flusso d'acqua (l'interruttore continuerà a lampeggiare). Tenere premuto l'interruttore di erogazione sino a che lampeggiano gli interruttori di erogazione sia sinistro sia destro. Questo indica che il programma è stato memorizzato nel profilo selezionato.
22. Per ripetere questo ciclo di estrazione è sufficiente tenere premuto per breve tempo l'interruttore di erogazione al quale è assegnato. L'interruttore pulserà per indicare che sta riproducendo il profilo (il contrario della registrazione). Se si desidera sovrascrivere il profilo esistente, è possibile farlo ripetendo i passaggi da 17 a 21.
23. Sfiare la casella accanto a **Previene Programmazione** se si desidera che queste impostazioni non vengano sovrascritte. Diventerà rosso se impostato. Sfiare Salva & Esci per tornare alla schermata elenco profili.



Per una dimostrazione di questa procedura ed altri tutorial video, visitare:

www.modbar.com/support

Schermata preferenze:

home -> impostazioni principali -> preferenze

Pulsante indietro

Unità
temperatura

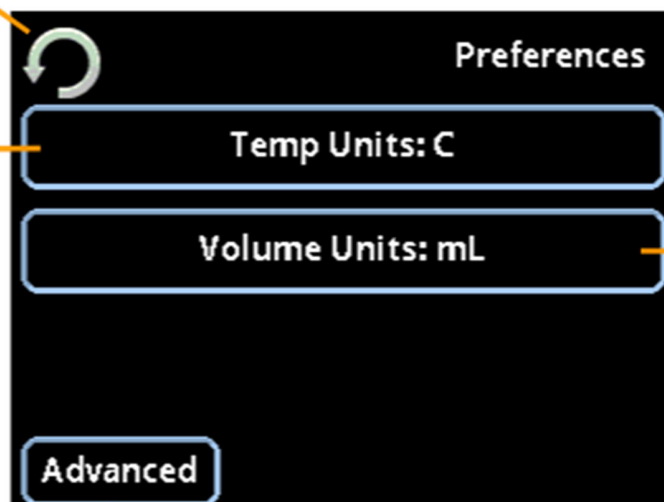

Unità volume

Impostazioni preferenze
avanzate

Unità temperatura: Questo pulsante imposta le unità di temperatura del sistema in: Celsius (C), Fahrenheit (F) o Kelvin (K)

Unità volume: Questo pulsante imposta le unità di volume del sistema in: Millilitri (mL) o Once Liquide (oz.)

Avanzato: Questo pulsante consente di andare alla pagina preferenze avanzate.

Schermata preferenze avanzate:

home -> impostazioni principali -> preferenze -> avanzate

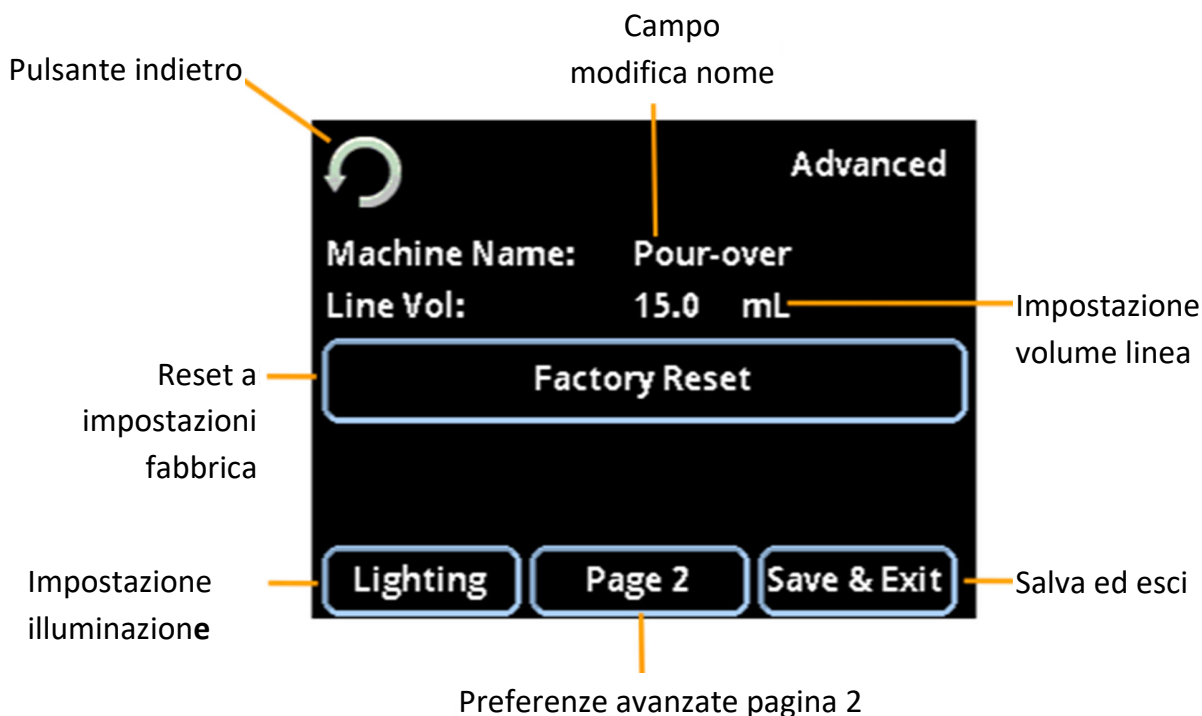
**Nome macchina:**

Questo è un nome descrittivo per il modulo. Sfiocare il nome per evidenziare il campo, usare la manopola e il pulsante dell'encoder per rinominare la macchina se desiderato.

Reset a impostazioni fabbrica: Questo riporterà **tutte le impostazioni del sistema** ai loro valori originali di fabbrica. **ATTENZIONE!** Verranno persi tutti i profili pressione memorizzati ed altre impostazioni. Viene presentata una schermata di conferma del Reset alle impostazioni di fabbrica.

Volume linea:

Questo valore viene usato per regolare l'acqua nella linea tra il modulo pour-over e l'erogatore pour-over.

L'impostazione del volume della linea può essere usata anche per correggere discrepanze tra il volume d'acqua ottenuto durante un'erogazione di pour-over ed il volume visualizzato sul modulo.

Illuminazione:

Questo pulsante permette di andare alla schermata delle impostazioni di illuminazione.

Preferenze avanzate pagina 2: Questo pulsante consente di andare alla pagina 2 della schermata delle preferenze avanzate.

Salva & Esci:

Avete indovinato! Questo pulsante salva le modifiche alle impostazioni ed esce dalla schermata corrente.

Schermata preferenze avanzate:

home -> impostazioni principali -> preferenze -> avanzate

Pulsante indietro

Pulsante modalità
temperatura

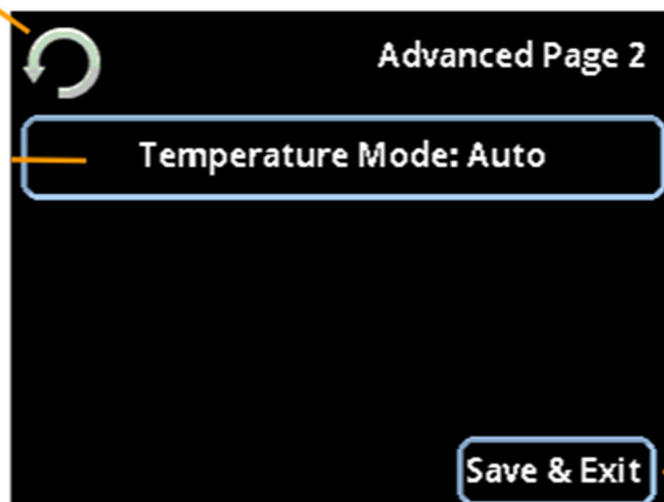

Salva ed esci

Pulsante modalità temperatura: Questo pulsante consente di passare dalla modalità Temperatura Automatica alla modalità Temperatura manuale.

La modalità temperatura automatica è tarata in fabbrica per realizzare la migliore prestazione in termini di temperatura usando una singola impostazione della temperatura.

La modalità temperatura manuale fornisce un controllo indipendente sui setpoint di ciascuna zona di temperatura dalla schermata home: Caldaia Ingresso e Caldaia Uscita. Nella schermata home, premendo il pulsante Zona Calore è possibile passare da una zona all'altra e impostare in modo indipendente le relative temperature.

Schermata illuminazione:

home -> impostazioni principali -> preferenze -> avanzate -> illuminazione

Pulsante indietro

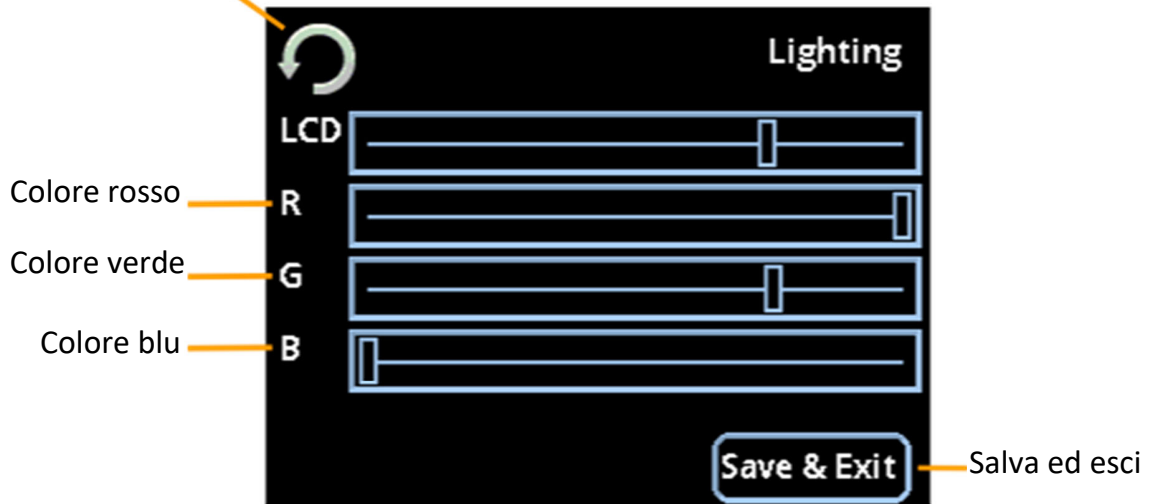

Retroilluminazione LCD:

Usare questo cursore per controllare la luminosità del display touch screen.

Usare questo cursore per controllare la luminosità del display touch screen.

RGB:

Usando i cursori colore RGB è possibile creare qualsiasi colore dell'arcobaleno per l'illuminazione a LED interna del modulo.

Usando i cursori colore RGB è possibile creare qualsiasi colore dell'arcobaleno per l'illuminazione a LED interna del modulo.

Schermata Operazioni su File:

home -> impostazioni principali -> operazioni su file

Pulsante indietro

Pulsante impostazione

Pulsante aggiornamento

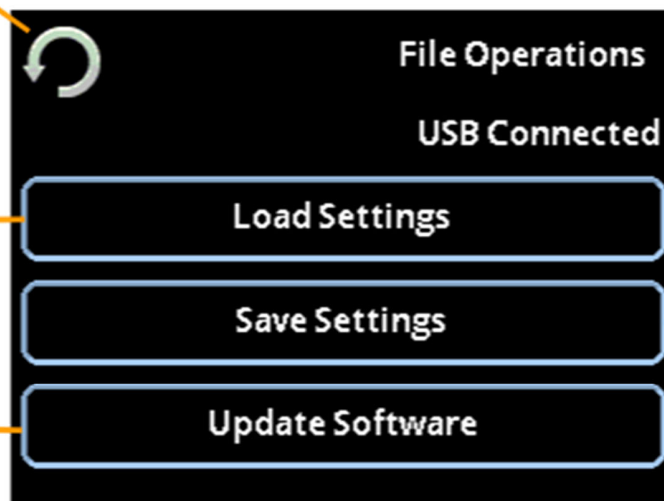

Pulsante impostazione salvataggio

Impostazioni caricamento: Questo pulsante permette di andare alla schermata delle impostazioni di caricamento.

Impostazioni salvataggio: Questo pulsante permette di andare alla schermata delle impostazioni di salvataggio.

Aggiornamento software: Questo pulsante permette di andare alla schermata delle impostazioni di aggiornamento software.

Questo pulsante permette di andare alla schermata delle impostazioni

Questo pulsante permette di andare alla schermata delle impostazioni

Questo pulsante permette di andare alla schermata delle impostazioni di

Schermata impostazioni caricamento:

home -> impostazioni principali -> operazioni su file -> impostazioni caricamento

Pulsante indietro

Elenco file

Pulsante seleziona
file

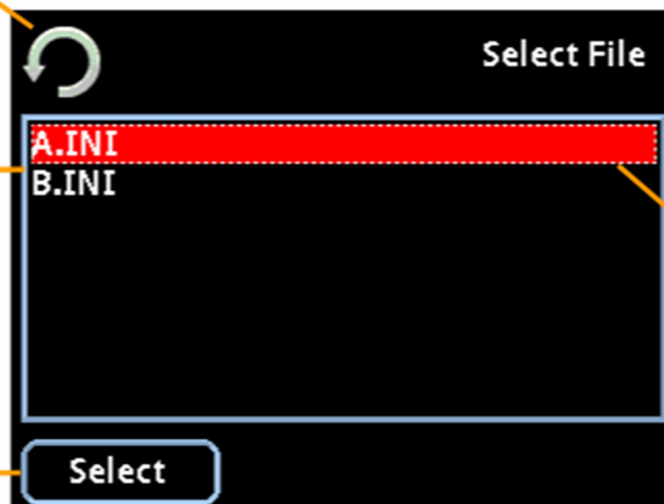

Selezione con
cursore

Elenco file: Quest'area visualizza tutte i file di impostazione attualmente salvati su unità USB.

Selezione con cursore: La selezione con cursore con linea tratteggiata indica quale file è selezionato sullo schermo. È possibile usare l'encoder rotativo o la funzione su/giù del joystick per scorrere l'elenco dei file.

Pulsante seleziona file: Premendo seleziona viene caricato il file delle impostazioni attualmente selezionato. Questo comprende i profili e tutte le altre impostazioni e preferenze accessibili dall'utente. Nota: i profili esistenti verranno sovrascritti.

Schermata impostazioni salvataggio:

home -> impostazioni principali -> operazioni su file -> impostazioni salvataggio

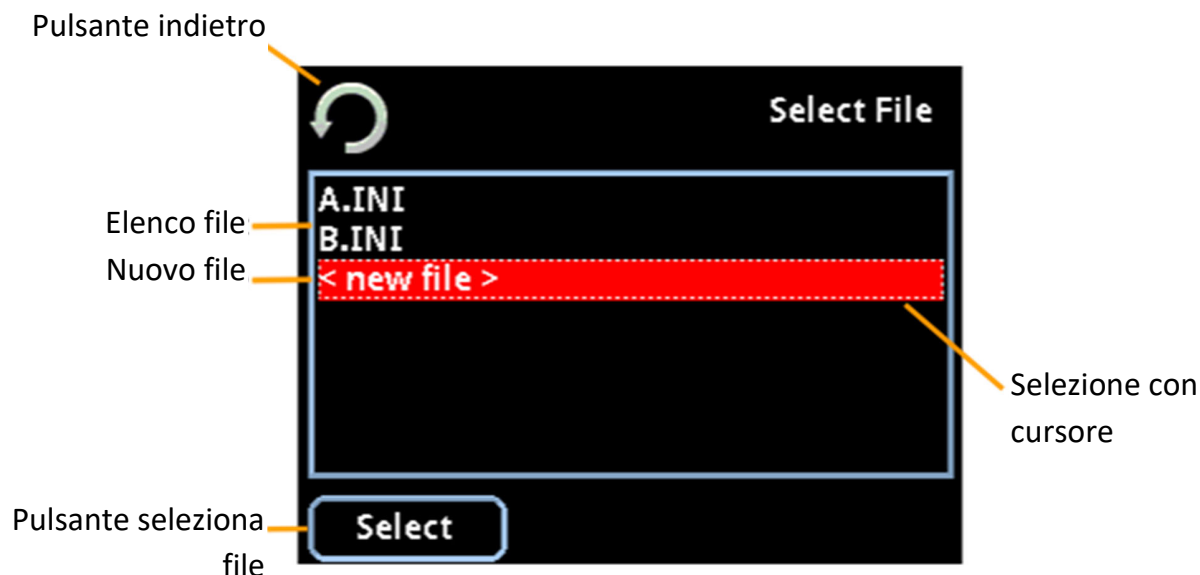

Elenco file: Quest'area visualizza tutte i file di impostazione attualmente salvati su unità USB.

Nuovo file: Questa opzione consente di creare un nuovo file di impostazioni. Per creare un nuovo file di impostazioni, evidenziare l'opzione < nuovo file >, e selezionarla premendo il pulsante centrale dell'encoder o il pulsante di selezione dei file sul touch screen.

Selezione con cursore: La selezione con cursore con linea tratteggiata indica quale file è selezionato sullo schermo. È possibile usare l'encoder rotativo o la funzione su/giù del joystick per scorrere l'elenco dei file.

Pulsante seleziona file: Premendo la selezione le impostazioni correnti verranno salvate sul file selezionato. Questo comprende i profili e tutte le altre impostazioni e preferenze accessibili dall'utente.

Schermata nuovo file:

home -> impostazioni principali -> operazioni su file -> impostazioni salvataggio -> nuovo file

Pulsante indietro



Nome del file

Salva ed esci

Nome del file: Questo è un nome descrittivo per il file delle impostazioni. Sfiocare il nome per evidenziare il campo, usare la manopola e il pulsante dell'encoder per rinominare il file se desiderato.

Aggiornamento software:

home -> impostazioni principali -> operazioni su file -> aggiornamento software

Pulsante indietro

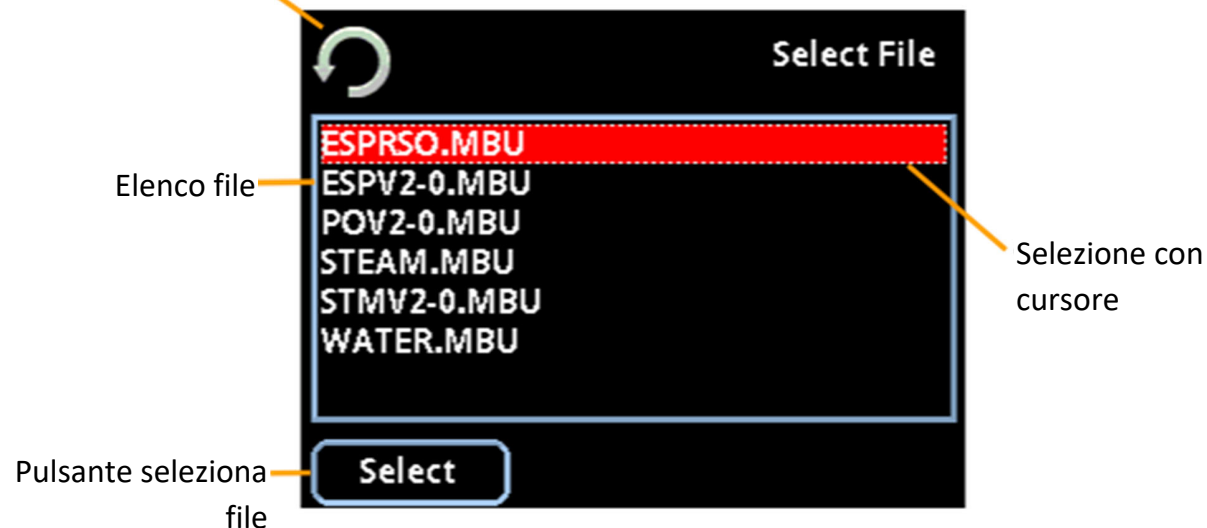

Elenco file

Selezione con
cursore

Pulsante seleziona
file

Elenco file: Quest'area visualizza tutte i file di aggiornamento del software attualmente salvati su unità USB.

Selezione con cursore: La selezione con cursore con linea tratteggiata indica quale file è selezionato sullo schermo. È possibile usare l'encoder rotativo o la funzione su/giù del joystick per scorrere l'elenco dei file.

Pulsante seleziona file: Premendo la selezione, l'aggiornamento software selezionato verrà installato sul sistema. Il processo di aggiornamento del software è terminato quando la macchina si riavvia, visualizzando il logo Modbar sul display touch screen del modulo.

Schermata informazioni di sistema:

home -> impostazioni principali -> informazioni di sistema

Pulsante indietro

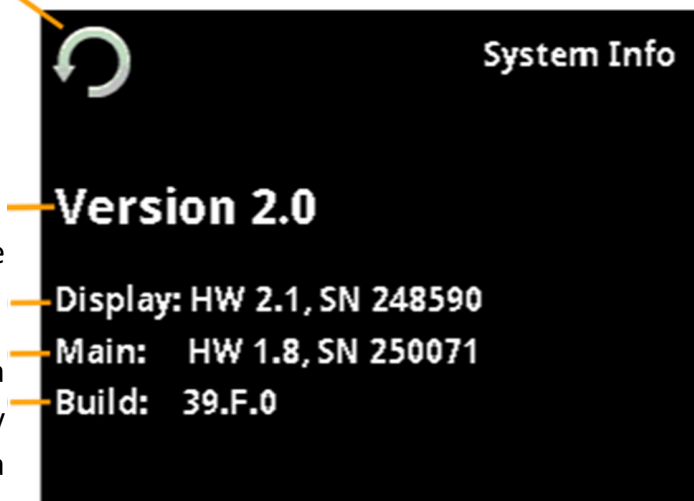

Versione software

Informazioni scheda
display

Informazioni scheda
principale

Informazioni versione

Versione software: Questo campo visualizza la versione corrente del software caricata sulla macchina.

Informazioni scheda display: Questo campo visualizza la versione hardware ed il numero di serie della scheda del display.

Informazioni scheda principale: Questo campo visualizza la versione hardware ed il numero di serie della scheda principale.

Informazioni versione: Questo campo visualizza la versione del software di ciascuna scheda elettronica nel sistema.

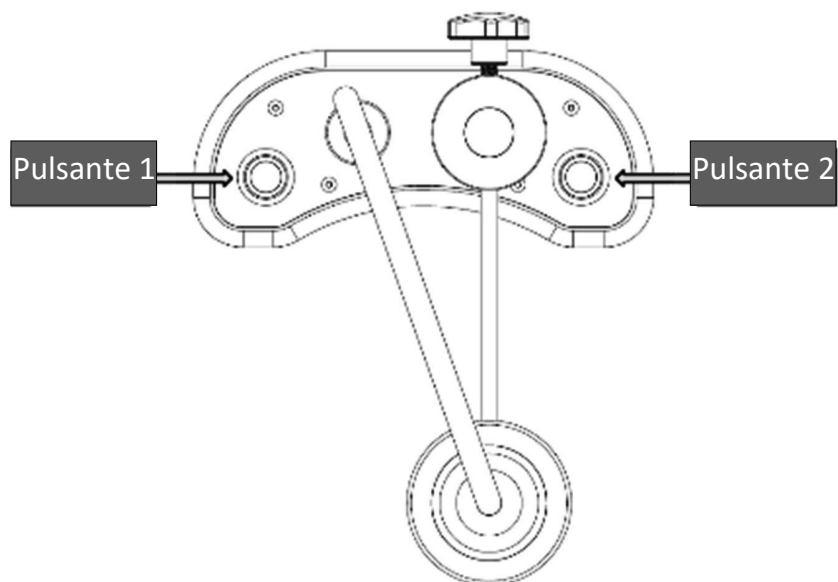
Operazioni di erogazione**Erogazione**

L'erogazione può essere effettuata premendo il Pulsante 1 o Pulsante 2. I pulsanti possono essere impostati per erogare un programma pre-registrato, o per erogare manualmente. (Vedere *Schermata selezione profilo*)

Per iniziare l'erogazione, premere il pulsante desiderato. L'erogazione può essere annullata in qualsiasi momento premendo nuovamente il pulsante.

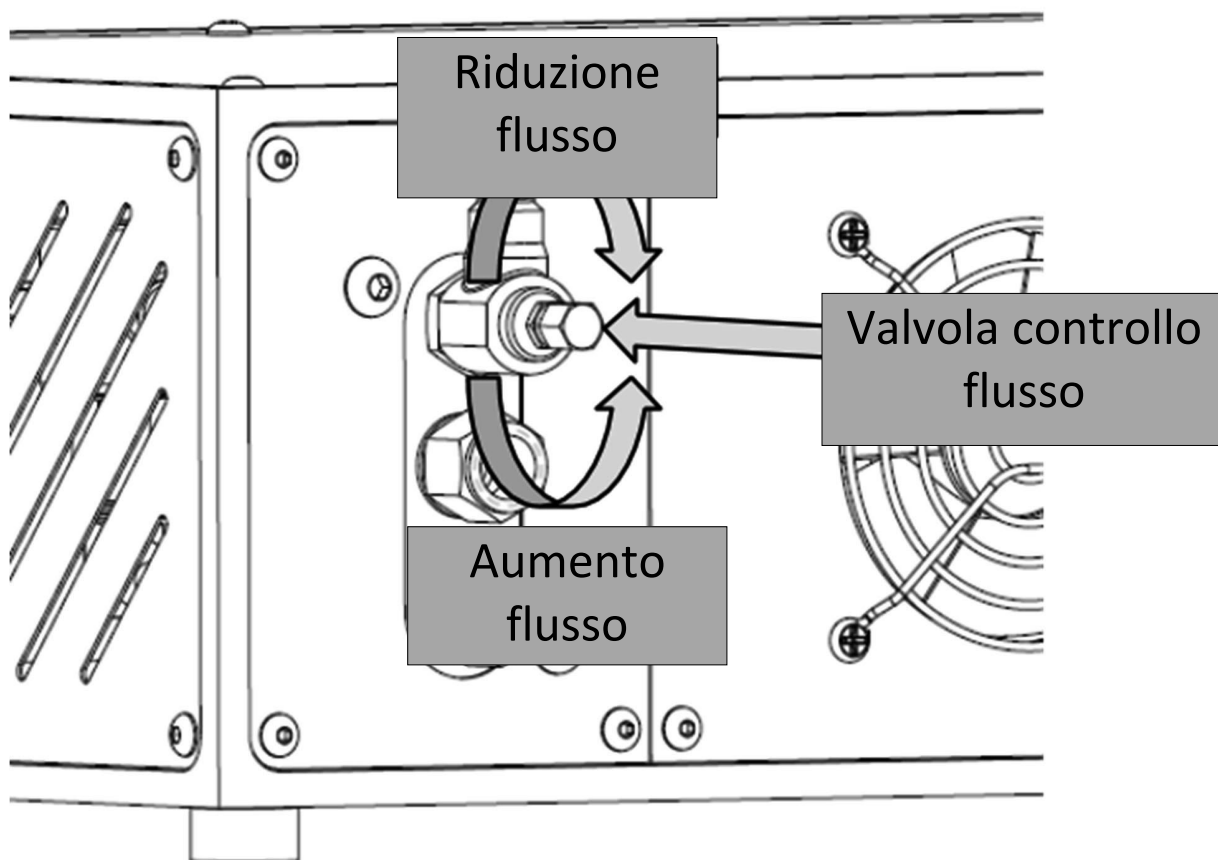

La portata può essere regolata tramite la valvola di controllo flusso posizionata sulla porta dell'erogatore sul retro del modulo. Per ridurre il flusso, ruotare il dado di controllo del flusso all'estremità della valvola in senso orario. Per aumentare il flusso, ruotare il dado di controllo del flusso in senso antiorario.

Nota: se la macchina è stata usata, questa valvola può essere molto calda!

Manutenzione

- Temperatura ambiente minima: **5°C/41°F**.
- Temperatura ambiente massima: **32°C/89°F**.

Per evitare rotture o perdite: non riporre o installare la macchina in luoghi dove la temperatura possa causare il congelamento dell'acqua nella caldaia o nel sistema idraulico.

Linee guida generali di sicurezza per il servizio/manutenzione

- Prima di effettuare qualsiasi operazione di manutenzione e/o pulizia, mettere l'interruttore su OFF e staccare la macchina dalla rete elettrica rimuovendo la spina dalla presa o disattivando il circuito tramite il relativo interruttore sull'impianto. Per le operazioni di pulizia seguire solo le istruzioni riportate nel manuale.
- Fare sempre attenzione durante la manutenzione, in quanto l'apparecchio potrebbe essere molto caldo. Raccomandiamo di lasciare raffreddare completamente l'apparecchio prima di eseguire qualsiasi procedura di manutenzione.

Procedure di pulizia periodica

Le procedure di pulizia periodica sono importanti sia per la longevità dell'apparecchio sia per la qualità delle bevande che produce. Seguire queste procedure aiuterà ad assicurare una lunga durata e bevande di ottima qualità.

Pulizia della testa spray

- Mettere 2 o 3 cucchiaini di detergente in polvere Puro Caff per macchine per il caffè in circa 1/2 litro di acqua all'interno di un contenitore resistente al calore e fare bollire.
- Immergere la testa(e) spray nella soluzione bollente e lasciarla completamente sommersa per circa 30 minuti.
- Sciacquare a fondo con acqua pulita e far erogare acqua calda dall'erogatore più volte con le punte inserite.

Pulire la parte esterna dell'apparecchio

È necessario pulire periodicamente la parte esterna degli erogatori e dei moduli. Raccomandiamo di strofinare l'apparecchio con un panno in microfibra umido. Non usare soluzioni detergenti contenenti acidi forti o soluzioni caustiche. Fare attenzione a non usare una quantità eccessiva di liquido quando si pulisce attorno all'elettronica, in modo da non danneggiarla.

Filtraggio acqua/addolcitore

È molto importante sostituire periodicamente i mezzi per il filtraggio dell'acqua in base alle raccomandazioni del produttore. Consultare la documentazione del proprio sistema di filtraggio riguardo alle corrette istruzioni operative e di pulizia.

Manutenzione preventiva

È importante effettuare la manutenzione preventiva per mantenere il proprio apparecchio in condizioni operative ottimali. La manutenzione deve essere effettuata da un tecnico qualificato. A seconda dell'utilizzo, le frequenze possono variare, ma raccomandiamo quanto segue:

Ogni 3-4 mesi

<ul style="list-style-type: none"> - Verifica temperatura di erogazione - Verifica della qualità dell'acqua - Verifica del corretto funzionamento di tutti gli interruttori 	<ul style="list-style-type: none"> - Ispezione dell'elettrovalvola di erogazione dell'acqua - Ispezione impianto idraulico (eventuali perdite o occlusioni)
--	---

Ogni anno

<ul style="list-style-type: none"> - Ispezione del cablaggio elettrico 	<ul style="list-style-type: none"> - Ispezione degli interruttori di sicurezza della caldaia - Rimozione e pulizia/ispezione delle sonde di temperatura della caldaia
---	---

Ogni 3 anni

<ul style="list-style-type: none"> - Verificare l'interno delle caldaie, e se necessario risciacquare con un corretto prodotto per la pulizia adatto all'uso con apparecchi che trattano cibi e bevande
--

Qualità dell'acqua

La qualità dell'acqua è molto importante per il corretto funzionamento del proprio apparecchio Modbar. Un filtraggio dell'acqua non corretto può portare a gravi problemi riguardo sia al proprio apparecchio sia alla qualità del caffè prodotto. È necessario che vengano rispettati almeno i seguenti standard relativi all'acqua.

Solidi disciolti totali (tutti gli apparecchi)	90-150 ppm
Durezza totale (solo vapore)	Meno di 3 gpg
Durezza totale (Espresso e Pour-Over)	Meno di 5 gpg
pH (tutti gli apparecchi)	6,5-7,5

Per maggiori informazioni sulla qualità dell'acqua, visitate www.modbar.com/support.

Diagnostica di base

Il modulo non riscalda

Verificare che l'interruttore di accensione sia ruotato in senso orario in posizione modalità operativa e non antiorario in posizione modalità standby.

Nota sugli interruttori di reset di sicurezza:

Il modulo di pour-over dispone di due interruttori di reset di sicurezza controllati da termostato, uno su ciascuna caldaia. Se una caldaia non riscalda, potrebbe essere dovuto all'attivazione di uno di questi interruttori a causa della temperatura eccessiva. Questo è sintomo di funzionamento anomalo ed eventualmente di componenti guasti. Gli interruttori di sicurezza menzionati sono tutti interni al modulo di pour-over e *non sono* resettabili dall'utente. Se si ritiene che si sia attivato un interruttore di sicurezza, il modulo o erogatore potrebbe richiedere manutenzione da parte di un tecnico autorizzato. Contattare Modbar per supporto ed informazioni aggiuntive.

L'erogatore non eroga

Verificare che sia attiva l'alimentazione di acqua al modulo. Se si continuano ad avere problemi di erogazione, verificare che la valvola di controllo di flusso sulla connessione dell'erogatore non sia completamente chiusa.

Il pulsante eroga solo in manuale.

Verificare che al pulsante in questione sia assegnato un programma. Verificare questo nella schermata profilo, e verificare che il profilo sia assegnato a sinistra o a destra.

Il modulo non eroga acqua

Verificare che l'acqua sia aperta sul modulo.

Verificare che la pressione dell'acqua sia adeguata. La gamma di pressione utilizzabile per l'apparecchiatura Modbar è 0,25-0,50MPa. Se la pressione dell'acqua è troppo bassa, il modulo non erogherà acqua.

modbarTM
modular brewing systems

Mode d'emploi
Pour Over System

Contenu

Avertissements et instructions générales.....	3
Manutention et transport du produit.....	6
Description du produit.....	7
Fonction de l'interrupteur du courant.....	9
Instructions pour le démarrage	9
Installation	9
Utilisation générale.....	10
Fonctionnement et programmation	10
Fonctionnement de l'appareil.....	10
Interface.....	10
Écran initial.....	11
Écran des réglages principaux :.....	12
Écran de sélection du profil :	13
Étapes pour créer un nouveau profil "pour-over" :.....	14
Écran des préférences avancées :.....	22
Écran des préférences avancées :.....	23
Écran de chargement des réglages :	27
Écran d'enregistrement des réglages :	28
Écran du nouveau fichier :	29
Mise à jour du logiciel :	30
Écran d'informations sur le système :.....	31
Opérations de distribution.....	32
Distribution	32
Contrôle du débit.....	33
Entretien	34
Entretien général/lignes directrices de sécurité pour l'entretien	34
Procédures de nettoyage normal	34
Nettoyage de la buse de pulvérisation	34
Nettoyer l'extérieur de l'appareil	34
Épurateur/adoucisseur d'eau	34
Entretien préventif.....	35
Qualité de l'eau.....	35

modbar

MODE D'EMPLOI

POUR OVER SYSTEM

Diagnostics de base.....	36
Le module ne chauffe pas	36
Remarque sur les interrupteurs de rétablissement de sécurité :.....	36
Le robinet ne fonctionne pas	36
Le bouton ne distribue qu'en mode manuel.	36
Le module ne distribue pas d'eau.....	36

Instructions d'origine vérifiées par le fabricant.



Scannez le code QR pour afficher le Guide complet de Programmation du Logiciel disponible sur le site Internet de modbar International or US & Canada.

Avertissements et instructions générales

- Cette machine n'est destinée qu'à un usage professionnel et doit être installée dans des lieux où elle ne pourra être utilisée et entretenue que par du personnel qualifié. Il est interdit aux enfants de faire fonctionner ou de jouer avec la machine.
- Il faut installer l'appareil dans le respect des codes électrique et de plomberie fédéraux, nationaux et locaux en vigueur. La machine doit, en outre, être installée par des techniciens agréés et qualifiés, en suivant les instructions du fabricant.
- S'assurer que les caractéristiques indiquées sur la plaque signalétique de l'appareil correspondent à l'alimentation électrique principale à laquelle sera connecté le Modbar.
- La sécurité de fonctionnement électrique de cet appareil dépend d'un branchement en bonne et due forme à la prise de courant, conformément aux codes et aux règlements de sécurité locaux, nationaux et internationaux et surtout de sa mise à la terre. S'assurer que la mise à la terre a été effectuée car elle représente un élément de sécurité fondamental. Faire contrôler le branchement à du personnel qualifié.
- Une utilisation ou une installation inadaptée de l'appareil Modbar peut provoquer des dégâts matériels au produit ou de graves blessures corporelles pour l'utilisateur final. Modbar décline toute responsabilité en cas de blessures ou de dégâts causés par une mauvaise utilisation, une installation inadaptée ou par une manipulation frauduleuse.
- Lors de la réception de l'appareil, l'inspecter soigneusement ainsi que son emballage afin de repérer tout dégât éventuel. Si l'on soupçonne un dégât, contacter le service après-vente Modbar avant d'essayer d'installer ou d'utiliser l'appareil.
- L'appareil Modbar n'est pas conçu pour être utilisé à ciel ouvert ou bien dans un environnement qui n'est pas chauffé et où la température pourrait descendre en dessous de 0°C.
- Ne pas laisser la machine sans surveillance lors du processus de brassage.

- Ne pas utiliser de chiffons mouillés pour nettoyer les écrans ou les prises de la (ou des) unité(s) puisqu'ils ne sont pas étanches.
- Seuls des techniciens qualifiés doivent se charger des réparations de l'appareil Modbar et en n'utilisant que les pièces Modbar agréées.
- Le fabricant décline toute responsabilité en cas de blessures corporelles humaines ou animales, et de dégâts matériels imputables à une installation incorrecte.
- Il est déconseillé d'utiliser des adaptateurs, des prises multiples et/ou des rallonges. Si l'on ne peut en éviter l'utilisation, s'assurer qu'ils soient conformes aux codes et aux règlements de sécurité locaux, nationaux et internationaux en veillant à ne pas dépasser les tensions, puissances et absorptions indiquées sur ces adaptateurs et ces rallonges.
- Cet appareil ne doit être utilisé que pour remplir les fonctions pour lesquelles il a été conçu et fabriqué. Toute autre application est inappropriée et dangereuse. Le fabricant décline toute responsabilité en cas de dégâts dérivant d'une utilisation impropre et/ou inadaptée.
- L'utilisation de tout appareil électrique prévoit l'observation de certaines règles fondamentales.
 - Ne pas toucher l'appareil avec les mains ou les pieds mouillés ou humides.
 - Ne pas utiliser l'appareil sans porter de chaussures aux pieds.
 - Ne pas utiliser de rallonges dans la salle de bains ou de douche.
 - Ne pas tirer sur le cordon d'alimentation pour débrancher l'appareil de la prise de courant.
 - Ne pas exposer l'appareil aux agents atmosphériques (pluie, soleil, etc.).
 - Ne pas permettre aux enfants ou aux personnes inexpérimentées d'utiliser l'appareil.
 - Ne pas nettoyer le panneau de contrôle avec un chiffon mouillé puisqu'il n'est pas étanche à l'eau.
- Avant tout entretien ou nettoyage, tourner l'interrupteur principal sur OFF et débrancher la machine de la source de courant en enlevant le cordon de

la prise ou en coupant le disjoncteur. Pour le nettoyage, ne suivre que les instructions figurant dans ce manuel.

- Si l'équipement ne fonctionne pas correctement ou tombe en panne, placer l'interrupteur principal sur « off ». Débrancher la machine de la source de courant (tel qu'indiqué dans le paragraphe précédent) et fermer la vanne d'alimentation en eau. Ne pas essayer de la réparer. Contacter un professionnel agréé et qualifié pour effectuer toute réparation. Seul le fabricant ou un technicien agréé doit se charger des réparations, en utilisant uniquement des pièces d'origine. Le non respect des instructions pourrait compromettre le bon fonctionnement de l'équipement.
- Ne pas obstruer les prises d'air et les grilles d'évacuation.
- Le cordon d'alimentation de la machine ne doit pas être remplacé par l'utilisateur. Si le cordon d'alimentation est endommagé, éteindre l'appareil, le débrancher de l'électricité en désactivant le disjoncteur, puis fermer la vanne d'alimentation en eau. Contacter un technicien qualifié pour remplacer le cordon d'alimentation électrique.
- Si le cordon d'alimentation est endommagé, il faut le remplacer par un cordon ou un système spécial disponible chez le fabricant ou chez son agent d'entretien agréé.
- L'utilisation, le nettoyage et l'entretien de cette machine à café ne doivent pas être réalisés par des personnes (y compris les enfants de plus de 8 ans) inexpérimentées ou dont les capacités physiques, sensorielles ou mentales sont réduites, sauf si celles-ci sont sous la surveillance ou ont reçu les instructions d'utilisation appropriées de la personne responsable de leur sécurité et si elles comprennent les dangers. Les enfants doivent être surveillés pour s'assurer qu'ils ne jouent avec l'appareil. Conserver l'appareil et son cordon hors de la portée des enfants de moins de 8 ans.
- La machine à café doit être placée à l'horizontale, sur un comptoir.
- Cette machine n'est pas appropriée à un usage externe. Il ne faut pas utiliser de jets d'eau pour nettoyer la machine, ni la placer dans des endroits où l'on utilise des jets d'eau.
- La machine ne doit pas être plongée dans l'eau, ni éclaboussée afin de la nettoyer. Pour les opérations de nettoyage, veuillez suivre les instructions suivantes très attentivement.

- Tel que mentionné précédemment, le fabricant ne peut être tenu pour responsable des dégâts matériels et des blessures corporelles dus à une installation non conforme aux instructions figurant dans ce mode d'emploi et à des utilisations autres que celles pour lesquelles elle a été conçue (par ex. : préparer du café et des boissons chaudes).
- Cette machine ne doit pas être installée dans les cuisines.
- Toute modification de l'équipement est interdite ; le fabricant ne peut être tenu responsable des dommages aux biens, aux animaux et/ou aux personnes, en cas de modifications techniques et esthétiques, ou de changements de performances et de caractéristiques de l'équipement et, d'une manière générale, en cas d'altération d'un ou de plusieurs de ses éléments constitutifs.

CAUTION – Risk of fire and electric shock. Le remplacer uniquement par le cordon connecteur du fabricant, pièce n° E-0118-01

ATTENTION - Risque d'incendie et de choc électrique. Remplacez-la uniquement avec le cordon de série du fabricant, partie n ° E-0118-01

Manutention et transport du produit

L'appareil Modbar est transporté dans un emballage approuvé par le fabricant. À la réception de l'appareil, inspecter minutieusement l'emballage pour détecter d'éventuels dégâts. Si l'on soupçonne un dégât, contacter immédiatement Modbar.

Si l'appareil doit être renvoyé chez Modbar ou transporté pour n'importe quelle raison, il doit l'être dans l'emballage approuvé par le fabricant. Si vous avez éliminé l'emballage, contacter Modbar pour le remplacer.

L'appareil doit être correctement vidangé avant le transport afin d'éviter d'éventuels dégâts provoqués par le gel. En cas de doutes concernant le mode de vidange correct de la machine avant le transport, contacter le service après-vente Modbar.

Ne pas entreposer l'appareil dans des endroits où l'eau contenue dans les chaudières risque de geler.

Description du produit

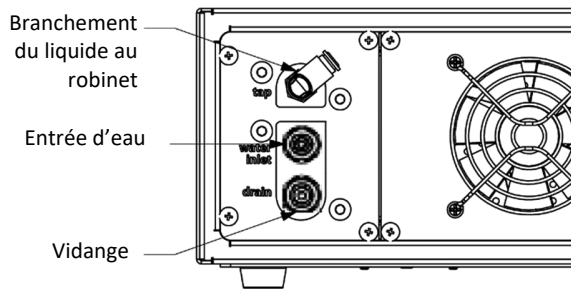
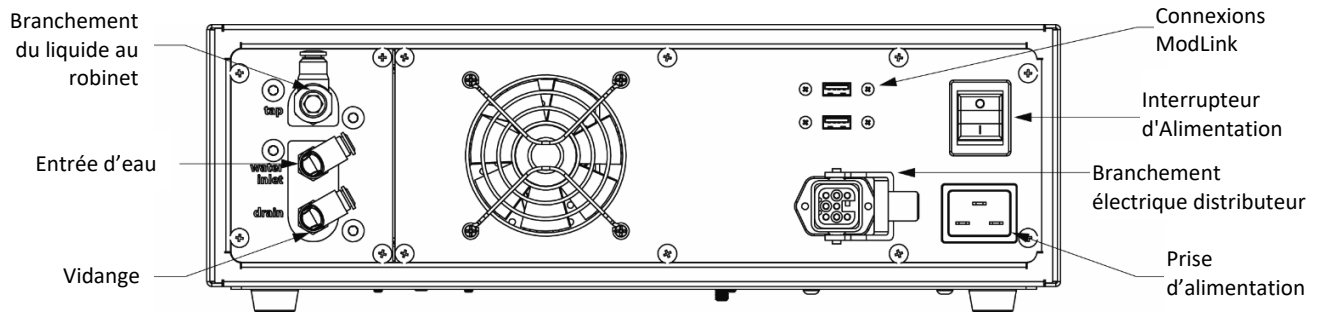
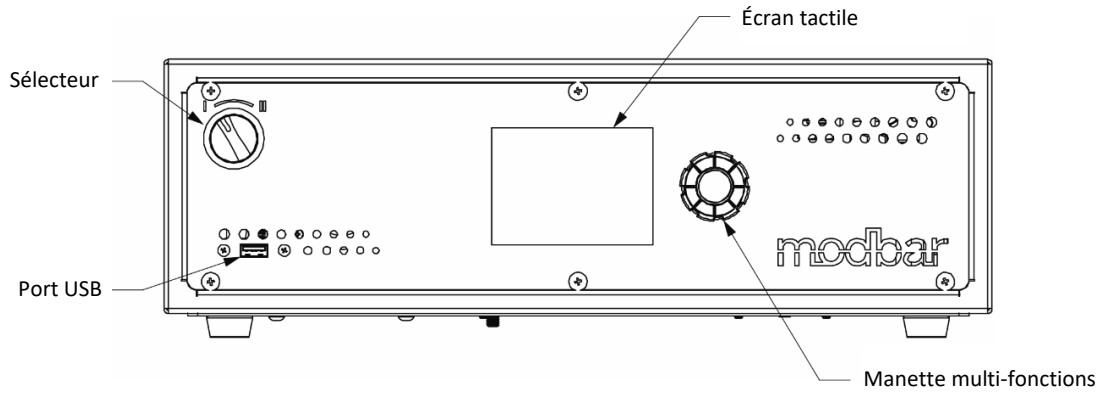

Uniquement pour la version ETL.

Espaces libres recommandés

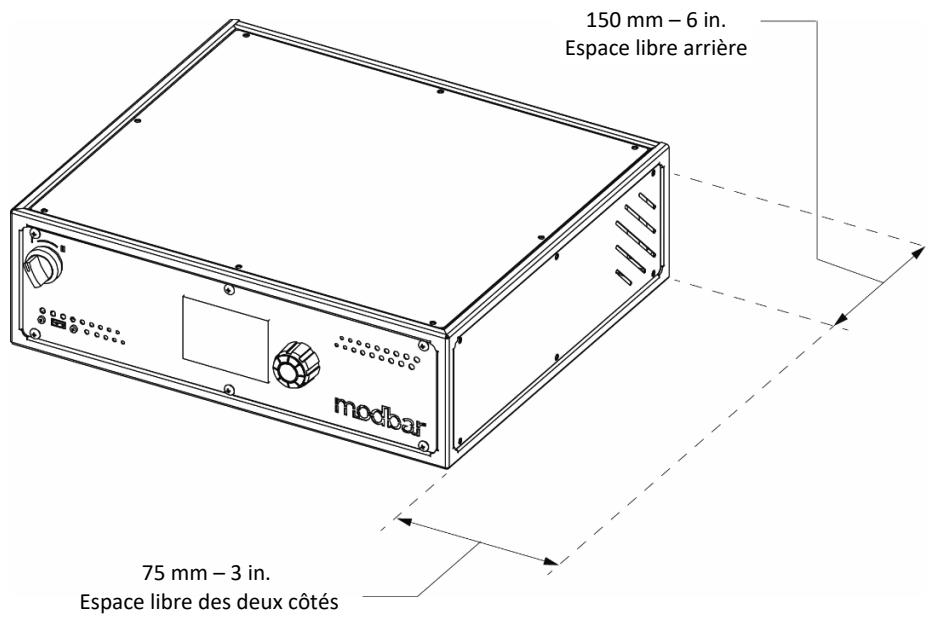

Fonction de l'interrupteur du courant

L'interrupteur d'allumage de deux positions sur le panneau arrière du module Modbar a deux fonctions: ON et OFF.

0 - Off

Dans cette position, le module est éteint.

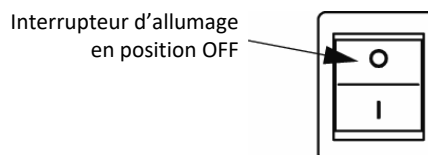

I - Mode en veille

Dans cette position, le module est en veille. Lorsqu'il est en veille, toutes les opérations se déroulent normalement, mais les éléments chauffants ne sont pas alimentés en électricité. Ce mode sert à amorcer le système au moment de l'installation ou peut s'avérer utile en cas de diagnostic.

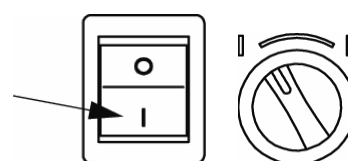

II - Mode opérationnel

Dans cette position, le module est opérationnel. Les éléments chauffants reçoivent du courant électrique et toutes les fonctions se déroulent normalement.

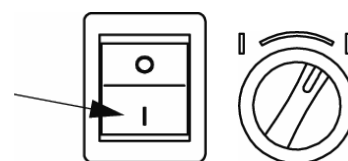

Instructions pour le démarrage

Installation

- Température ambiante minimum : **5°C/41°F**.
- Température ambiante maximum : **32°C/89°F**.
- Le niveau de pression acoustique pondéré de la machine est inférieur à **70dBA**.

De manière à brancher la machine au réseau de distribution d'eau selon les instructions indiquées dans le Guide d'Installation et conformément à toutes les normes de sécurité locales/nationales du lieu où la machine est installée.

Afin de prévenir les fêlures ou les fuites: ne pas entreposer ou installer la machine à café dans des endroits où l'eau risque de geler dans la chaudière ou dans le système hydraulique.

Au moment de l'installation, le module Modbar doit être amorcé avant d'être utilisé. Cette opération s'accomplit selon la procédure suivante.

- S'assurer que le module est alimenté en eau filtrée.
- Vérifier que l'interrupteur de courant est en position off.
- Contrôler que le cordon d'alimentation du module est branché à la source de courant adaptée.
- Tourner l'interrupteur de courant dans le sens contraire des aiguilles d'une montre et le positionner en mode en veille.
- Régler la poignée du robinet en mode manuel, tel qu'indiqué dans la section concernant les « Opérations de distribution » dans ce mode d'emploi.

- Dès que l'eau commence à couler du robinet (cela peut prendre un certain temps dans un nouveau système), faire couler l'eau pendant au moins 30 secondes afin de s'assurer que le système est bien amorcé.
- On peut alors tourner l'interrupteur dans le sens des aiguilles d'une montre et le placer en toute sécurité sur le mode opérationnel.

Utilisation générale

Lorsqu'il est utilisé habituellement, le module est déjà amorcé. Il n'est donc pas nécessaire de refaire le processus. Pour démarrer le module :

- S'assurer que le module est alimenté en eau filtrée.
- Depuis la position Off, tourner l'interrupteur de courant dans le sens des aiguilles d'une montre pour le placer en mode opérationnel.
- Les éléments vont alors commencer à chauffer. Lorsque chaque zone chauffante aura atteint la température voulue, le module sera prêt à l'emploi.

Fonctionnement et programmation

Fonctionnement de l'appareil

Interface

L'écran tactile sert à *sélectionner* et *afficher* des données. L'encodeur multi-fonction est utilisé pour *modifier* des données. Voici les fonctions de l'encodeur :

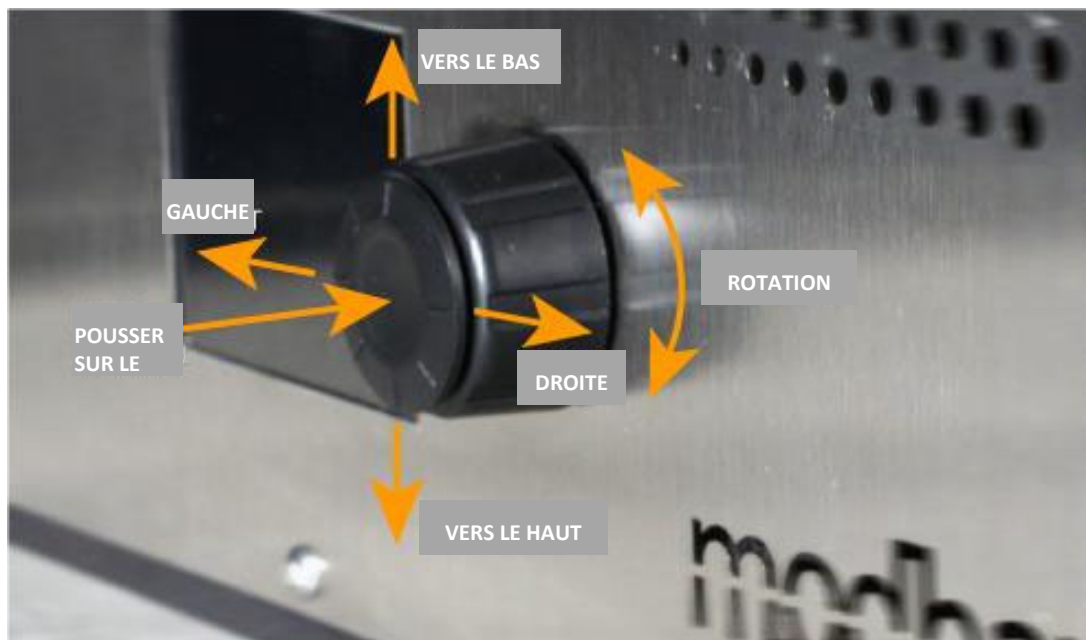

Écran initial

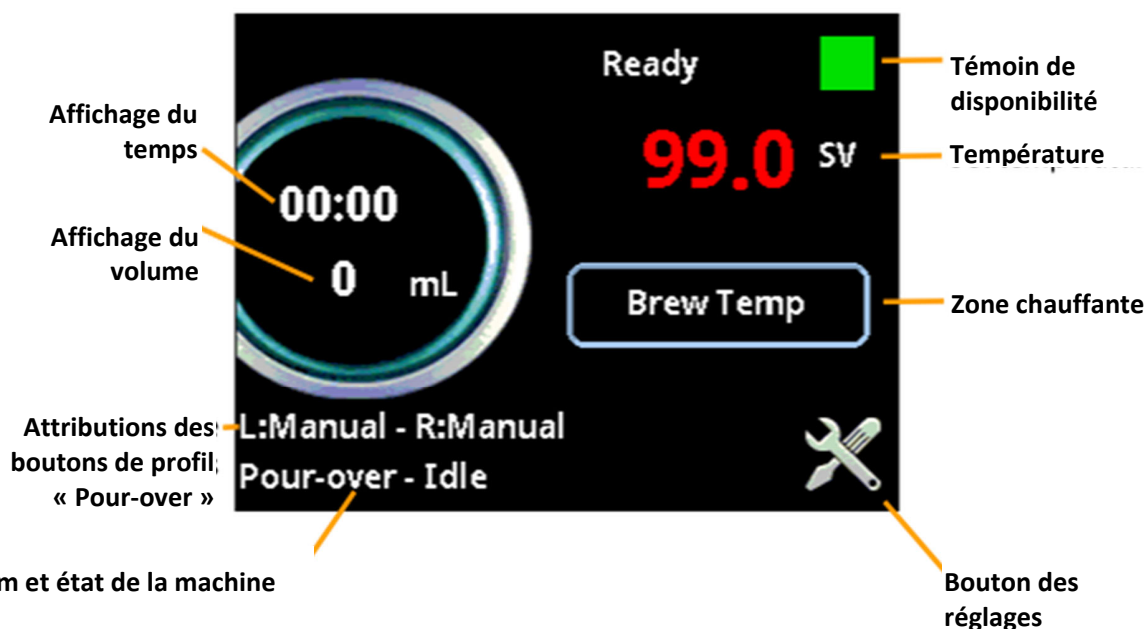

Témoin de disponibilité : Cette icône carrée indique si la machine a atteint la température nécessaire pour la distribution. Lors de la première mise en marche de la machine, le témoin demeurera rouge tant que toutes les zones chauffantes n'auront pas atteint la température configurée. Lorsque toutes les zones sont à la température prévue, l'icône devient verte pour indiquer que la machine est prête à l'emploi.

Valeur de la température configurée : C'est la valeur de réglage, indiquée en degrés, de la zone chauffante active. La température affichée ici ne fait office que de référence. Pour modifier la valeur de température configurée, se référer à la section *Étapes de ce manuel pour créer un nouveau profil de versement*.

Zone chauffante : Sur un mode de température automatique, ce bouton n'a aucune fonction. En mode de température manuel, appuyer sur ce bouton pour chauffer les 2 zones du système « pour-over » : la chaudière d'entrée et la chaudière de sortie. (*Se référer à la « page-écran 2 des préférences avancées »*)

Bouton des réglages : Ce bouton permet d'accéder à l'écran des réglages principaux.

Nom & état de la machine : Affiche le nom et l'état du module et du robinet.

Attributions des boutons de profil « Pour-over » : Affiche le programme (profil) « pour-over » sélectionné pour chacun des interrupteurs de distribution (L = interrupteur de gauche, R = interrupteur de droite).

Affichage du temps : Affiche le temps depuis le début de l'affichage de la distribution.

Affichage du volume : Affiche les informations concernant le volume de liquide en temps réel durant le cycle de distribution.

Écran des réglages principaux :

Page initiale -> réglages principaux

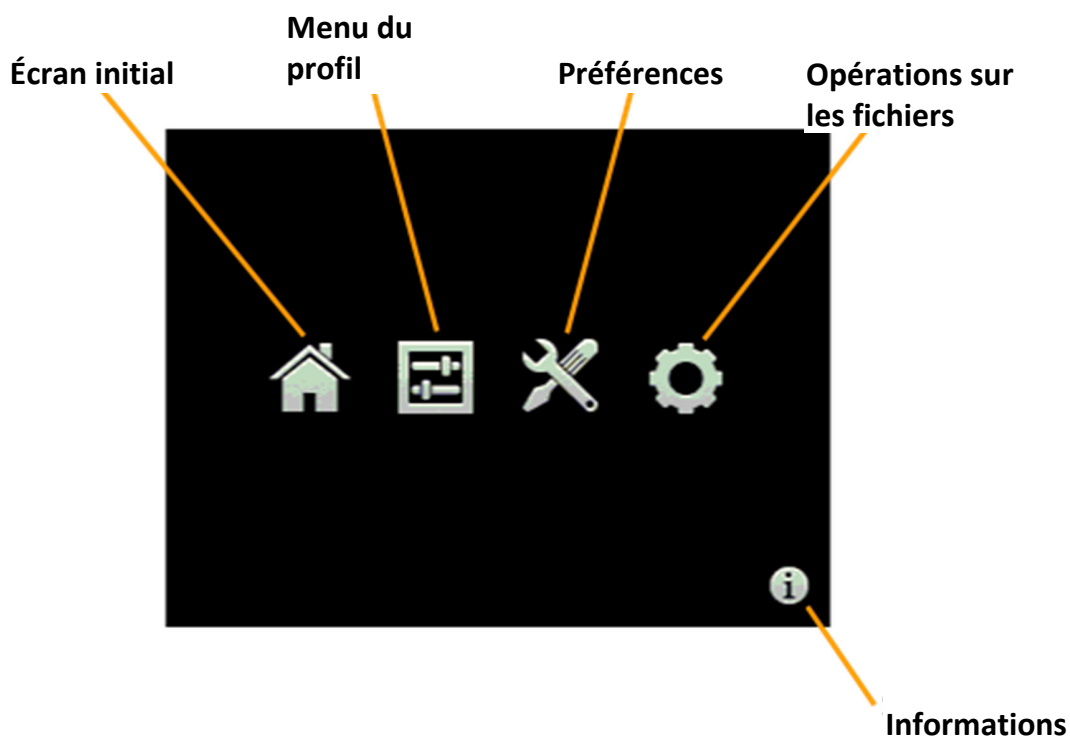

Écran initial : Ce bouton renvoie à l'écran initial/au tableau de bord.

Menu du profil : Ce bouton permet d'accéder au menu de sélection du profil.

Préférences : Ce bouton renvoie vers la page des préférences du système.

Opérations sur les fichiers : Ce bouton permet d'accéder à la page des opérations sur les fichiers.

Informations sur le système : Ce bouton affiche la version du système et des informations sur le logiciel.

Écran de sélection du profil :

Page initiale -> réglages principaux -> sélection du profil

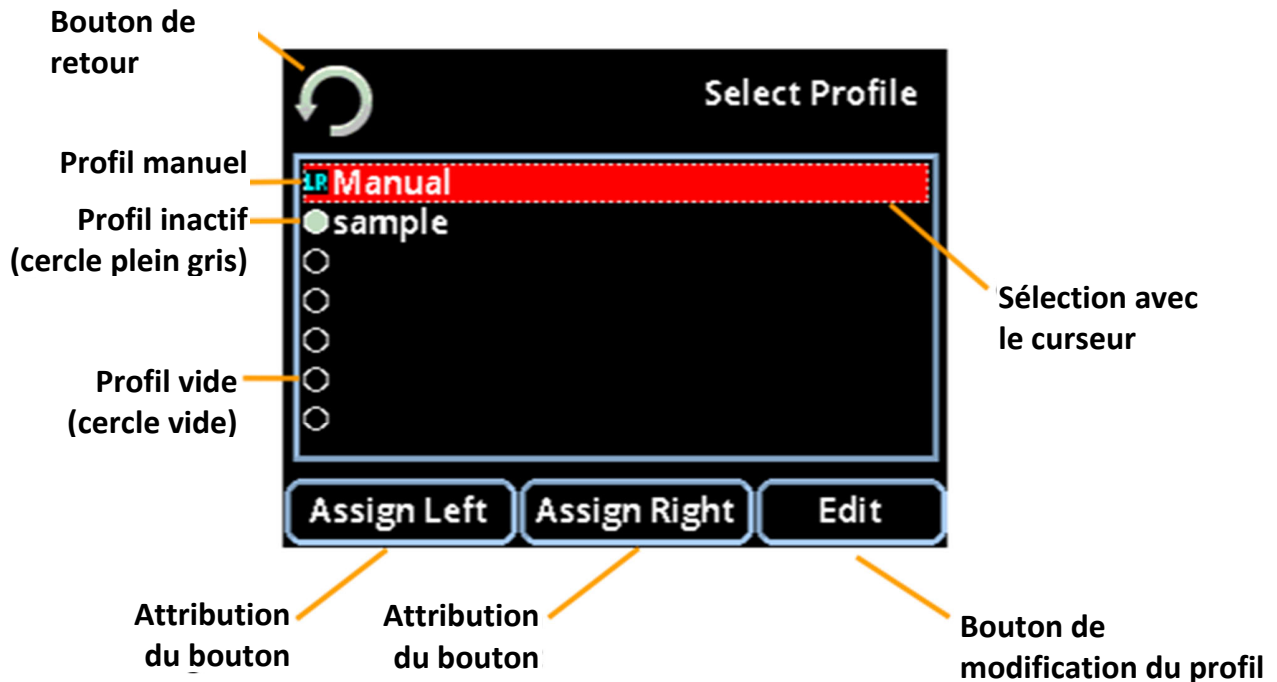

Bouton de retour : Le bouton de retour ramène à la page précédente.

Profil manuel : Il s'agit d'un profil configuré en usine. Lorsqu'il est attribué à l'un ou l'autre des interrupteurs de distribution (ou bien aux deux), celui-ci (ceux-ci) travaillera(ront) en un simple mode de distribution on/off (manuel). Pour ce profil, on ne peut modifier que la température. Dans cet exemple, le profil manuel est attribué tant à l'interrupteur de gauche qu'à celui de droite, qui sont indiqués par les lettres "L" et "R" en bleu sarcelle, à côté du nom du profil.

Profil inactif : Il s'agit d'un profil contenant des informations mais qui n'est pas actif. Il est indiqué par un cercle plein mauve/gris.

Profil vide : Ces positions de profils sont vides et ne peuvent pas être employées avant d'avoir saisi des données de profil. Les profils vides sont indiqués par un cercle vide.

Attribuer à gauche : Le fait d'appuyer sur ce bouton attribuera le profil, sélectionné à l'aide du curseur, à l'interrupteur de distribution de gauche. (Il est impossible d'attribuer un profil vide)

Attribuer à droite : Le fait d'appuyer sur ce bouton attribuera le profil, sélectionné avec le curseur, à l'interrupteur de distribution de droite.

Modification de profil : Appuyer sur le bouton de modification du profil pour saisir des changements dans les données du profil sélectionné avec le curseur.

Sélection avec le curseur: Le curseur à ligne extérieure pointillée indique quel profil est sélectionné sur l'écran. Il est possible d'employer l'encodeur tournant ou la fonction vers le haut/bas de la manette pour naviguer dans la liste des profils. Appuyer sur le bouton-poussoir pour activer le profil sélectionné.

Étapes pour créer un nouveau profil "pour-over" :

1. Choisir un profil vide (indiqué par un cercle vide) et sélectionner **modifier**.
2. Appuyer à côté du champ du nom de profil et saisir un nom. Utiliser la manette et la roue de l'encodeur pour naviguer parmi la série de caractères alphanumériques.

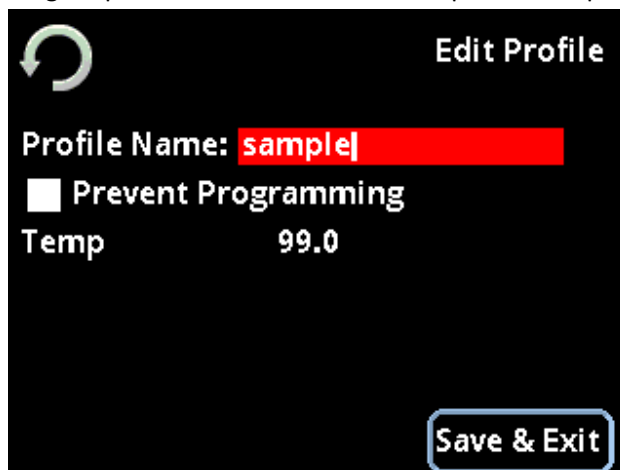

3. Régler les températures des zones chauffantes, si on le souhaite. Pour modifier la température configurée, toucher simplement la valeur de la température sur l'écran et elle sera mise en évidence. Tourner l'encodeur vers la gauche ou vers la droite pour changer la valeur par paliers de 1 degré. Appuyer sur la manette vers le haut ou vers le bas pour changer la température par paliers de 1/10 de degré. Pousser sur le bouton central sur la manette pour enregistrer le changement.
 - En mode de température manuel, les deux zones chauffantes des chaudières s'affichent. Régler la température de la chaudière d'entrée (Inlet-T) et les températures de la chaudière de sortie (Outlet-T) si on le souhaite.
 - En mode de température automatique, une seule température s'affiche. Configurer la température de brassage (Temp) si on le souhaite.
(Se référer à la "page 2 de l'écran des préférences avancées" pour de plus amples informations concernant le mode de température)
4. Pour programmer manuellement les paramètres de profil, appuyer sur la case **Programmation manuelle**. Elle devient rouge et l'option **Paramètres de brassage** disparaît.

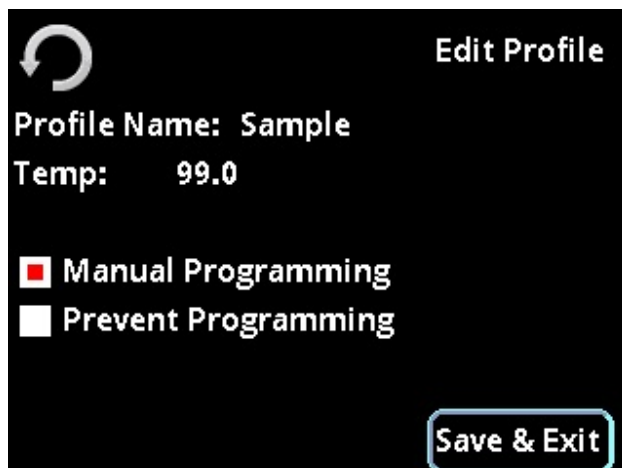

Appuyer sur **Enregistrer et quitter** puis passer à l'étape 16.

5. Pour programmer les paramètres de profil, appuyer sur Paramètres de brassage ; l'écran suivant s'affiche :

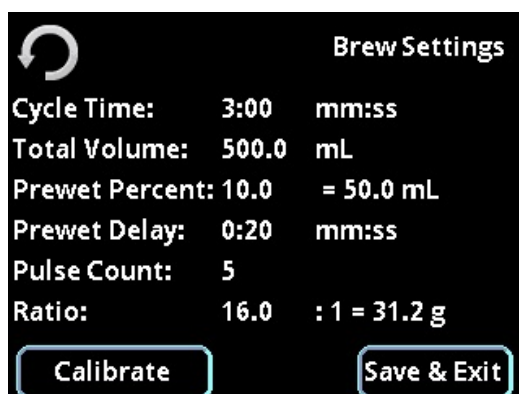

6. Pour régler la durée de distribution de ce profil, appuyer sur le temps indiqué à côté de Durée du cycle.

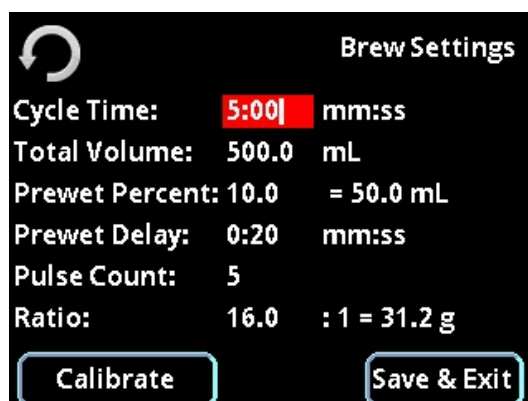

La durée est surlignée en rouge et réglable à l'aide de la manette (+/- 10 secondes) et de l'encodeur tournant (+/- 1 seconde). Appuyer au centre de la manette pour confirmer.

7. Pour régler le volume total de distribution, appuyer sur la valeur située à côté de **Volume total**. Tourner l'encodeur pour augmenter ou diminuer par paliers de 1 ml/oz, appuyer sur la manette vers le haut ou vers le bas pour modifier par paliers de 0,1 ml/oz et vers la gauche ou la droite pour modifier par paliers de 10 ml/oz.

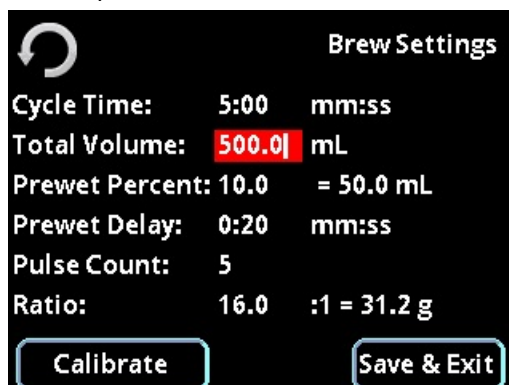

8. Il est possible de définir un volume de mouillage. Il est exprimé en pourcentage du volume total. Appuyer sur la valeur située à côté de **Pourcentage de mouillage**. Tourner l'encodeur pour augmenter ou diminuer par paliers de 1 %, appuyer sur la manette vers le haut ou vers le bas pour modifier par paliers de 0,1 % et vers la gauche ou la droite pour modifier par paliers de 10 %. Appuyer au centre de la manette pour confirmer. Le volume de mouillage calculé apparaît.

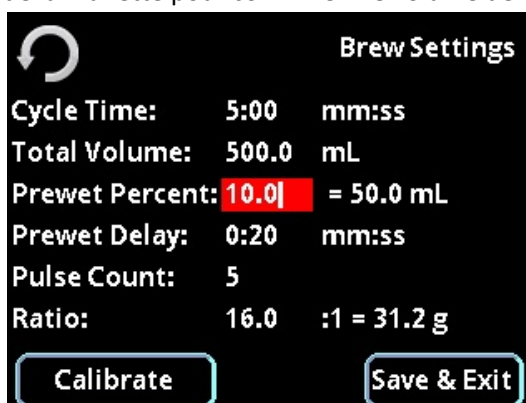

9. Pour définir le temps écoulé entre le mouillage et le reste de la distribution d'eau, appuyer sur la valeur située à côté de **Délai de mouillage**. Tourner l'encodeur pour augmenter ou diminuer par paliers de 1 seconde, appuyer sur la manette vers le haut ou vers le bas pour modifier par paliers de 0,1 seconde et vers la gauche ou la droite pour modifier par paliers de 10 secondes. Appuyer au centre de la manette pour confirmer.

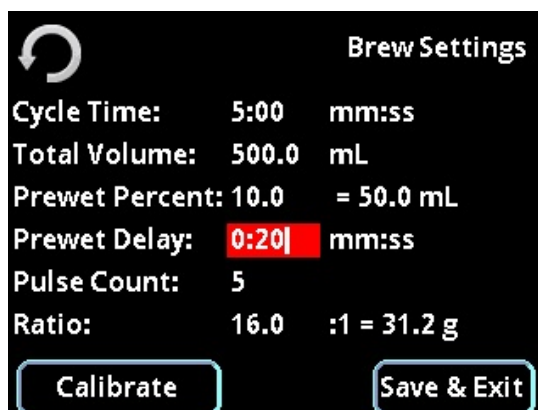

10. L'eau peut être distribuée par une série d'impulsions. Le nombre d'impulsions peut se régler en appuyant sur la valeur située à côté de **Nombre d'impulsions**. Tourner l'encodeur pour augmenter ou diminuer par paliers de 1 impulsion, appuyer sur la manette vers le haut ou vers le bas pour modifier par paliers de 1 impulsion et vers la gauche ou la droite pour modifier par paliers de 10 impulsions. Appuyer au centre de la manette pour confirmer. (1 impulsion au minimum, 12 au maximum).

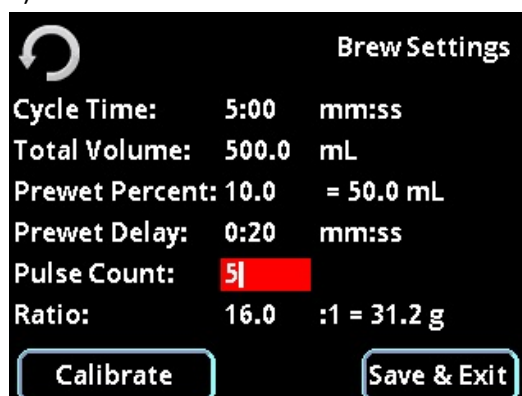

11. Si vous désirez faire du café selon un rapport entre une quantité de café moulu sec et d'eau, le module « pour-over » peut calculer la quantité de café nécessaire en fonction du volume d'eau et du rapport choisi. Appuyer sur la valeur située à côté de **Rapport**. Tourner l'encodeur pour augmenter ou diminuer par paliers de 1, appuyer sur la manette vers le haut ou vers le bas pour modifier par paliers de 0,1 et vers la gauche ou la droite pour modifier par paliers de 10. Appuyer au centre de la manette pour confirmer. (1:1 au minimum, 24:1 au maximum) La quantité de café nécessaire pour la recette du profil est affichée à l'écran.

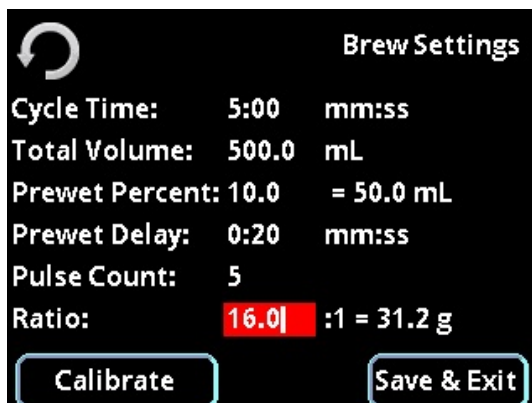

12. Pour vérifier que le profil sélectionné fournit le résultat programmé, appuyer maintenant sur **Calibrer**. Le menu Calibrage permet de lancer le profil complet ou de passer simplement au calibrage du volume.

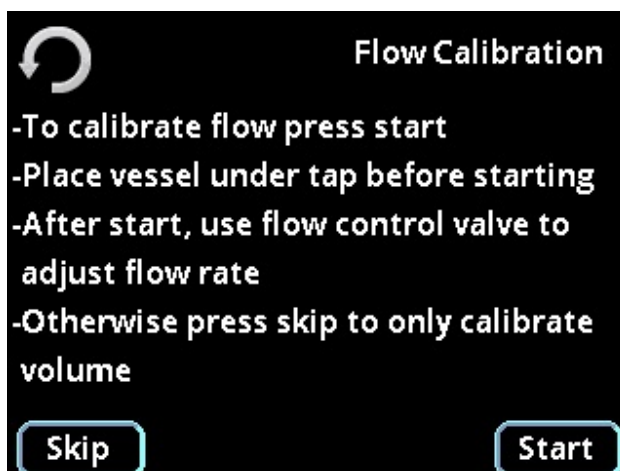

Le calibrage du débit permet de définir le débit d'eau optimal pour le profil défini. Vous disposez d'un aperçu visuel des impulsions et des pauses de votre profil.

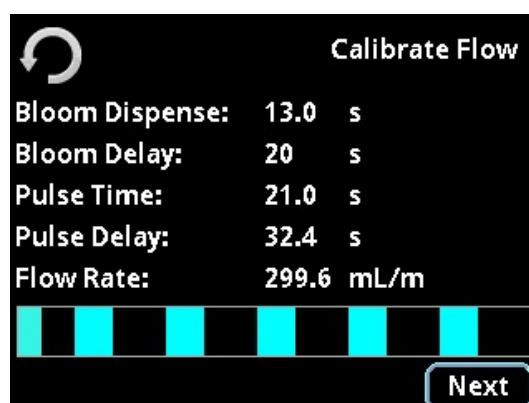

Vous pouvez ajuster le débit à l'aide de la vanne de contrôle située à l'arrière du module pour obtenir le débit adapté. Si les réglages et le débit sont incompatibles, un écran d'avertissement tel que le suivant apparaît :

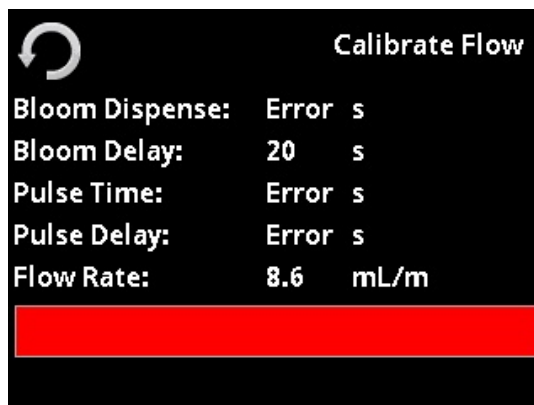

Le calibrage de l'eau seul ressemble à ceci :

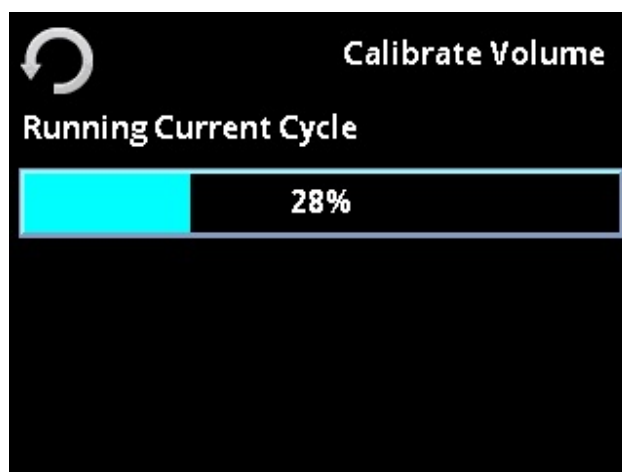

Une fois le volume calibré, le menu vous demande d'indiquer le poids/volume d'eau distribué. Le volume de la ligne est automatiquement réglé pour vous.

13. Appuyer sur **Enregistrer & Quitter** pour sauvegarder les réglages et revenir à l'écran précédent.
14. Pour attribuer votre profil à l'un des boutons du comptoir, appuyer sur le nom du profil pour le mettre en évidence, puis sur **Attribuer à gauche** ou **Attribuer à droite** pour l'attribuer au bouton.

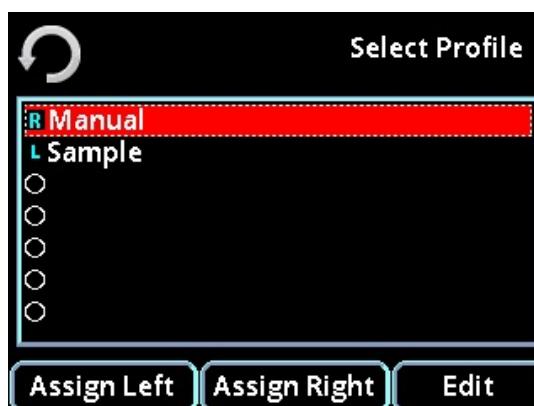

15. Votre profil est prêt à être utilisé.
16. Pour une **programmation manuelle** vous devez d'abord attribuer votre profil à l'un des boutons du comptoir : appuyer sur le nom du profil pour le mettre en évidence, puis sur **Attribuer à gauche** ou **Attribuer à droite** pour l'attribuer au bouton.

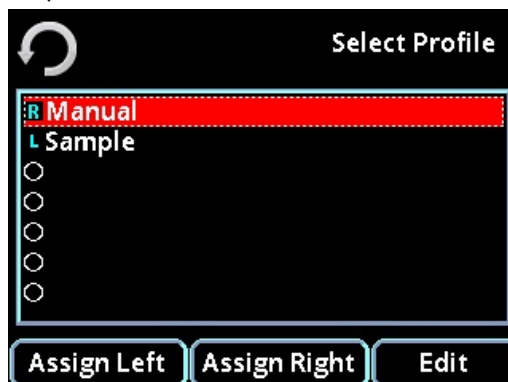

17. Préparer le café et le dispositif que l'on souhaite utiliser pour ce profil.
18. Rincer le papier et/ou le tamis pour chauffer le dispositif et les tuyaux du robinet « pour-over ».
19. Appuyer sur l'interrupteur de distribution préalablement assigné au profil (de gauche ou de droite) pendant environ 3 secondes, jusqu'à ce que le bouton commence à clignoter. (Le *clignotement* indique que l'on se trouve en mode "d'enregistrement"). L'eau commence à s'écouler.
20. Appuyer sur l'interrupteur de distribution pour mettre en pause le débit d'eau. Rappuyer dessus pour le rétablir. Pendant tout ce temps, les données basées sur le temps et le volume sont enregistrées dans la mémoire du profil. Remarquer également que le volume total d'eau distribué s'affiche sur l'écran du module en temps réel. Cette valeur peut être employée comme assistance pour l'exécution du programme de brassage sélectionné.
21. Lorsque le cycle de brassage est terminé, appuyer sur l'interrupteur de distribution pour arrêter le débit d'eau (l'interrupteur continue à clignoter). Maintenir l'interrupteur de distribution vers le bas jusqu'à ce que tant l'interrupteur de distribution de droite que celui de gauche clignotent. Ceci indique que l'on a bien enregistré le programme dans le profil sélectionné.
22. Pour répéter ce cycle de brassage, il suffit d'appuyer une fois sur l'interrupteur de distribution auquel il est assigné. L'interrupteur clignotera *par impulsions* indiquant ainsi qu'il est en train de reproduire le profil (qu'il n'enregistre pas). Si l'on souhaite écraser le profil existant, il faut répéter les étapes 17 à 21.

23. Appuyer sur la case située à côté d'**Éviter la programmation** pour conserver ces réglages sans les écraser. Elle devient rouge si elle est activée. Appuyer sur Enregistrer & Quitter pour revenir à l'écran de liste des profils.

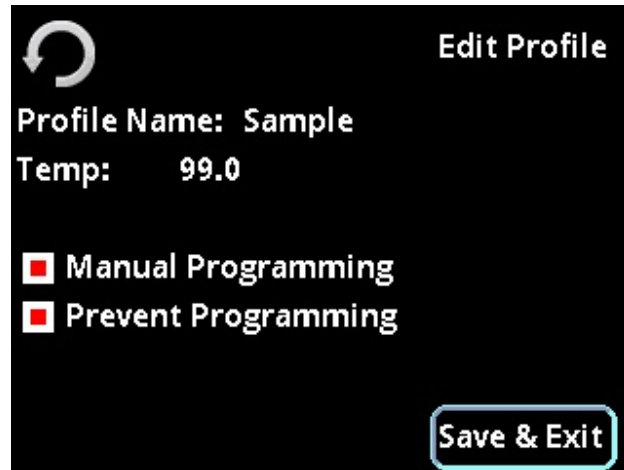

Éventuellement, on peut à présent bloquer le profil, afin d'éviter la reprogrammation accidentelle, en entrant dans le menu de modification et en cochant la case servant à éviter la programmation.

Pour une démonstration de cette procédure et pour d'autres didacticiels vidéo, consulter :

www.modbar.com/support

Écran des préférences :

Page initiale -> réglages principaux -> préférences

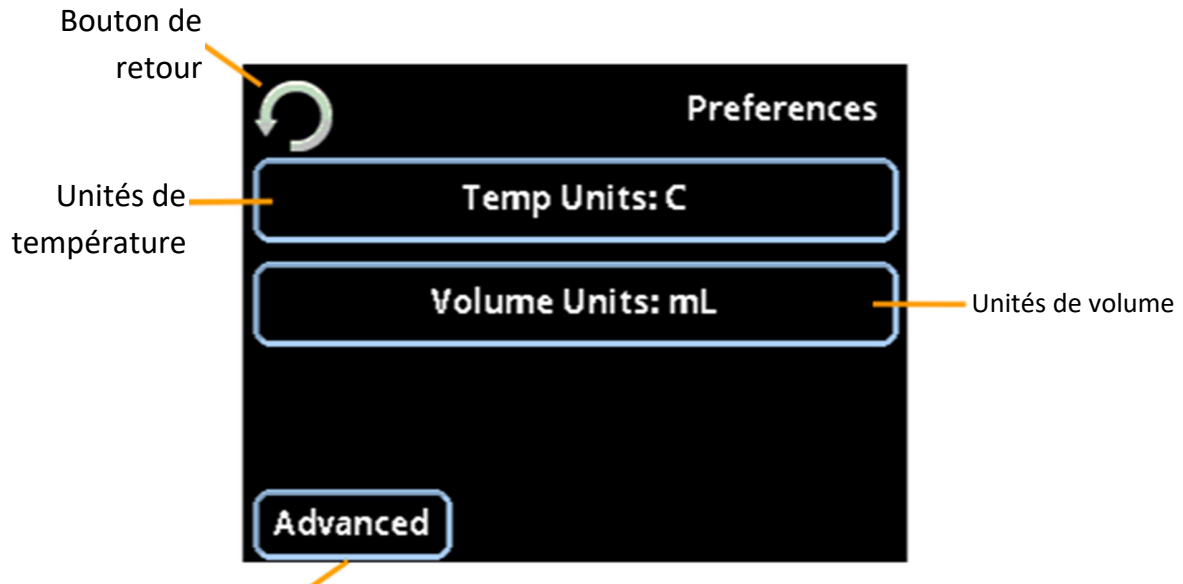

Réglages des préférences
avancées

Unités de température : Ce bouton règle les unités de température du système, en : degrés Celsius (C), Fahrenheit (F) ou Kelvin (K)

Unités de volume : Ce bouton paramètre les unités de volume du système en : millilitres (ml) ou en onces liquides (oz.)

Avancées : Ce bouton permet d'accéder à la page des réglages des préférences avancées.

Écran des préférences avancées :

Page initiale -> réglages principaux -> préférences -> avancées

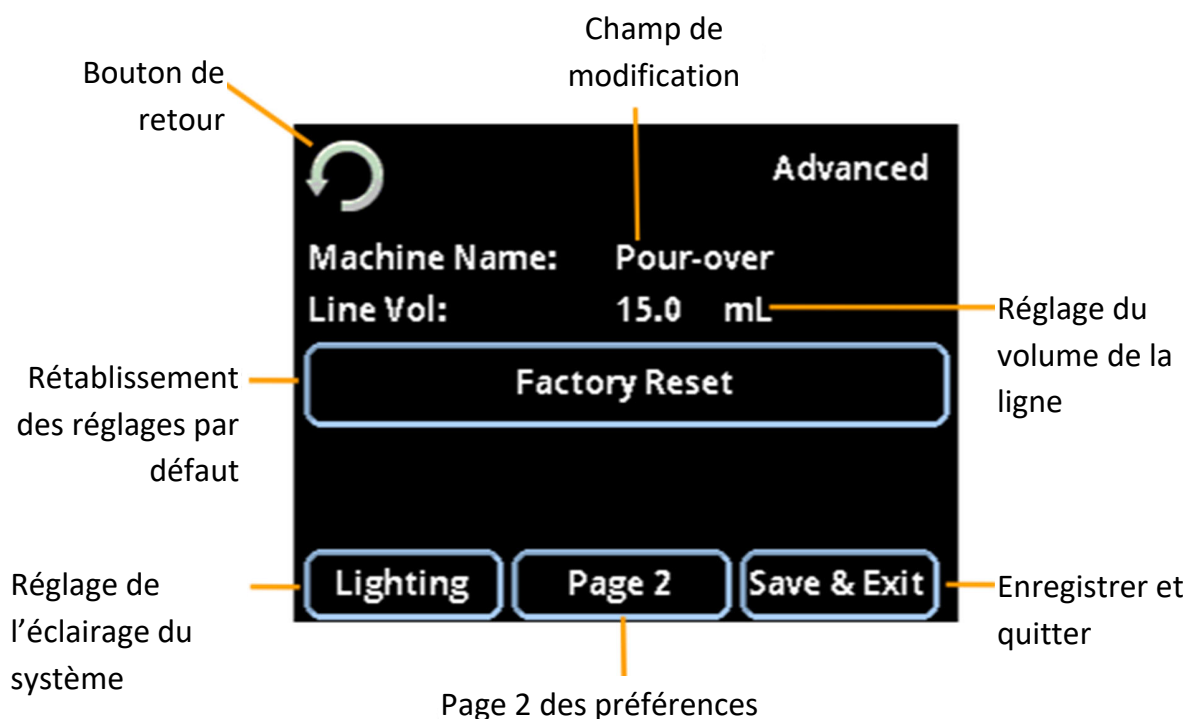

Nom de la machine : Il s'agit d'un nom descriptif pour le module. Frôler le nom pour mettre en évidence le champ. Utiliser la roue de l'encodeur et le bouton-poussoir pour renommer la machine, si on le souhaite.

Rétablissement des réglages par défaut : Cette option rétablira *tous les réglages du système* aux valeurs de sortie de l'usine. ATTENTION ! Les profils de pression et les autres réglages sauvegardés seront perdus. Un écran de confirmation apparaît pour valider le rétablissement des valeurs par défaut.

Volume de la ligne : Cette valeur est utilisée pour adapter l'eau dans la ligne, entre le module pour-over et le robinet correspondant.

On peut également employer le réglage du volume de la ligne pour corriger les incohérences entre le volume d'eau obtenu durant un versement « pour-over » et le volume affiché sur le module.

Éclairage : Ce bouton permet d'accéder à l'écran des réglages de l'éclairage.

Page 2 des préférences avancées : Ce bouton permet d'accéder à la page 2 de l'écran des préférences avancées.

Enregistrer & Quitter : Bien joué ! Ce bouton permet d'enregistrer les modifications des réglages et de quitter l'écran affiché.

Écran des préférences avancées :

Page initiale -> réglages principaux -> préférences -> avancées

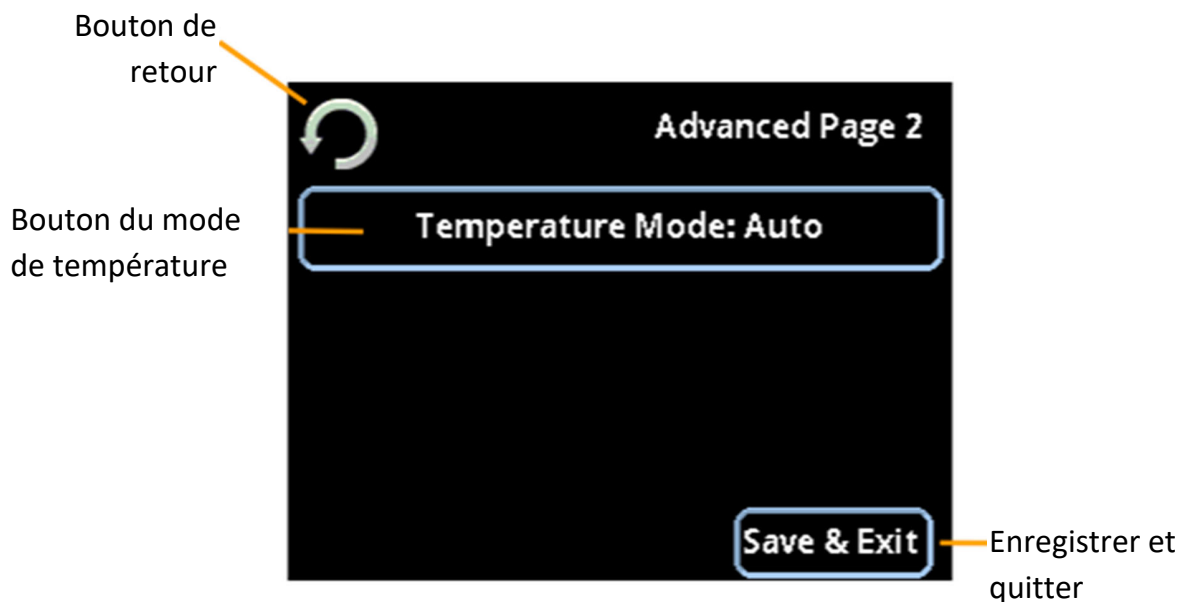

Bouton du mode de température : Ce bouton basculera entre les modes de température automatique et manuel.

Le mode de température automatique est calibré en usine pour fournir la température la plus adaptée à l'aide d'un seul réglage.

Le mode de température manuel offre un contrôle autonome des points de réglage de chaque zone de température depuis l'écran initial : chaudière d'entrée et chaudière de sortie. Sur l'écran initial, appuyer sur le bouton de la zone chauffante pour accéder à chaque zone et régler la température de façon indépendante.

Écran de l'éclairage :

Page initiale -> réglages principaux -> préférences -> avancées -> éclairage

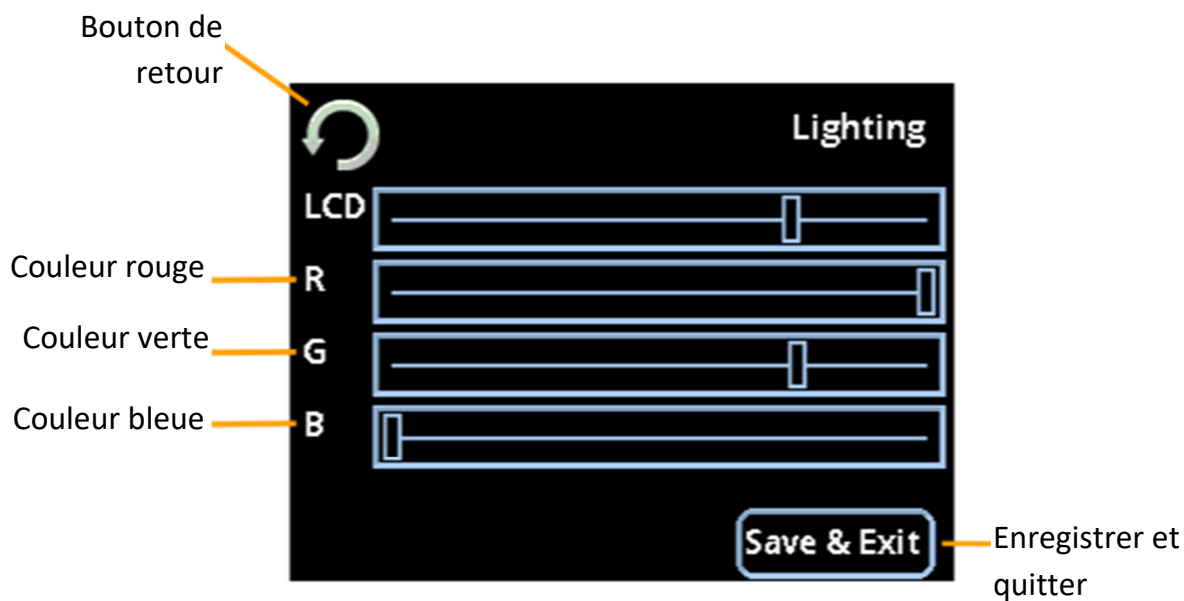

Rétroéclairage LCD : Utiliser le curseur pour contrôler la luminosité de l'écran tactile.

RVB : Utiliser les curseurs de couleur RVB pour créer n'importe quelle couleur de l'arc-en-ciel pour

l'éclairage interne à DEL du module.

Écran des opérations sur les fichiers :

Page initiale -> réglages principaux -> opérations sur les fichiers

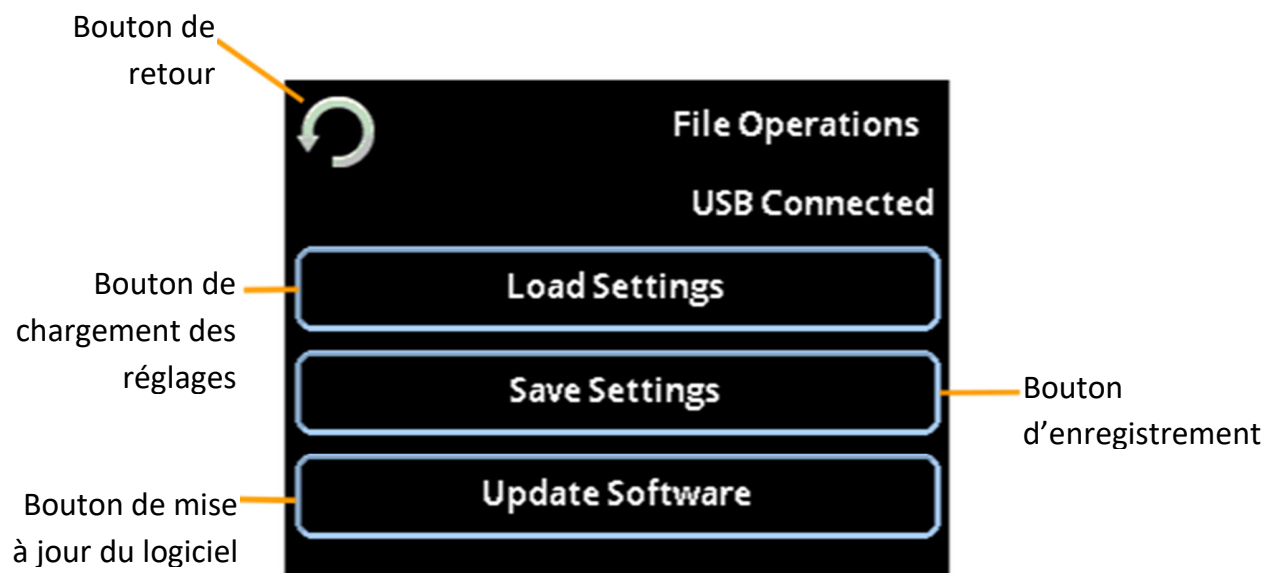

Chargement des réglages : Ce bouton permet d'accéder à l'écran de chargement des réglages.

Enregistrement des réglages : Ce bouton renvoie à l'écran d'enregistrement des réglages.

Mise à jour du logiciel : Ce bouton permet d'accéder à l'écran de mise à jour du logiciel.

Écran de chargement des réglages :

Page initiale -> réglages principaux -> opérations sur les fichiers -> chargement des réglages



Liste des fichiers : Cette zone affiche tous les fichiers des réglages qui sont enregistrés sur la clé USB.

Sélection avec le curseur : Le curseur à ligne extérieure pointillée indique quel fichier est sélectionné sur l'écran. On peut employer l'encodeur tournant ou bien la fonction vers le haut/bas de la manette pour naviguer dans la liste des fichiers.

Bouton de sélection des fichiers : Appuyer sur le bouton de sélection permet de charger le fichier de réglages sélectionné. Ces fichiers incluent les profils ainsi que tous les autres réglages et préférences accessibles à l'utilisateur. Remarque : les profils existants seront écrasés.

Écran d'enregistrement des réglages :

Page initiale -> réglages principaux -> opérations sur les fichiers -> enregistrement des réglages



Liste des fichiers : Cette zone affiche tous les fichiers des réglages qui sont enregistrés sur la clé USB.

Nouveau fichier : Cette option permet de créer un nouveau fichier de réglages. Pour créer un nouveau fichier de réglages, mettre en évidence l'option < nouveau fichier > et la sélectionner en appuyant sur le bouton central de l'encodeur ou sur le bouton de sélection des fichiers sur l'écran tactile.

Sélection avec le curseur : Le curseur à ligne extérieure pointillée indique quel fichier est sélectionné sur l'écran. On peut employer l'encodeur tournant ou bien la fonction vers le haut/bas de la manette pour naviguer dans la liste des fichiers.

Bouton de sélection des fichiers : Appuyer sur « sélectionner » permet d'enregistrer les réglages courants dans le fichier choisi. Ces fichiers incluent les profils ainsi que tous les autres réglages et préférences accessibles à l'utilisateur.

Écran du nouveau fichier :

Page initiale -> réglages principaux -> opérations sur les fichiers -> enregistrement des réglages -> nouveau fichier

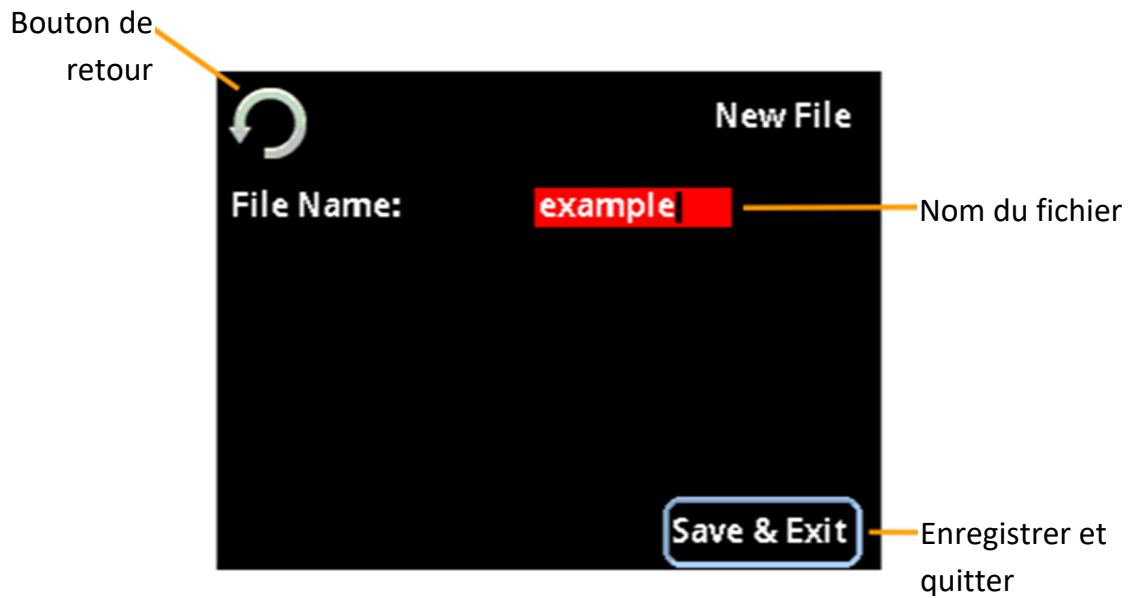

Nom du fichier : Il s'agit d'un nom descriptif pour le fichier de réglages. Frôler le nom pour mettre en évidence le champ. Utiliser la roue de l'encodeur et le bouton-poussoir pour renommer le fichier, si on le souhaite.

Mise à jour du logiciel :

Page initiale -> réglages principaux -> opérations sur les fichiers -> mise à jour du logiciel

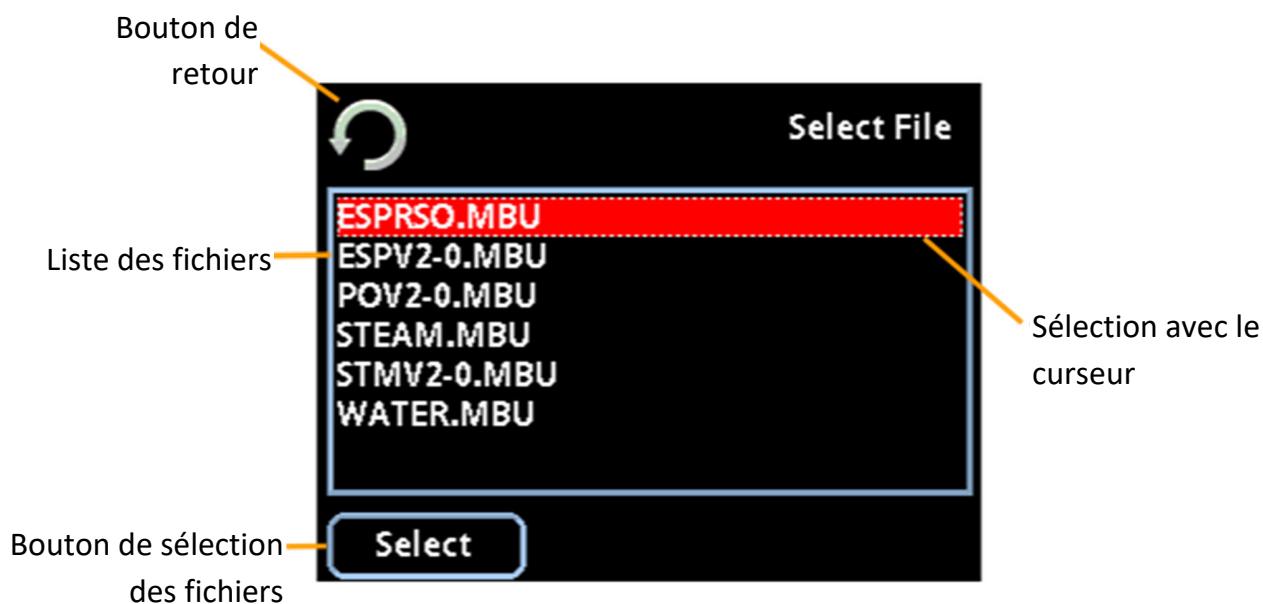

Liste des fichiers : Cette section affiche tous les fichiers de mise à jour du logiciel enregistrés sur la clé USB.

Sélection avec le curseur : Le curseur à ligne extérieure pointillée indique quel fichier est sélectionné sur l'écran. On peut employer l'encodeur tournant ou bien la fonction vers le haut/bas de la manette pour naviguer dans la liste des fichiers.

Bouton de sélection des fichiers : Appuyer sur « sélectionner » pour installer la mise à jour du logiciel choisie sur le système. Le processus de mise à jour du logiciel est complété lorsque la machine redémarre, en affichant le logo Modbar sur l'écran tactile du module.

Écran d'informations sur le système :

Page initiale -> réglages principaux -> informations sur système

Bouton de retour

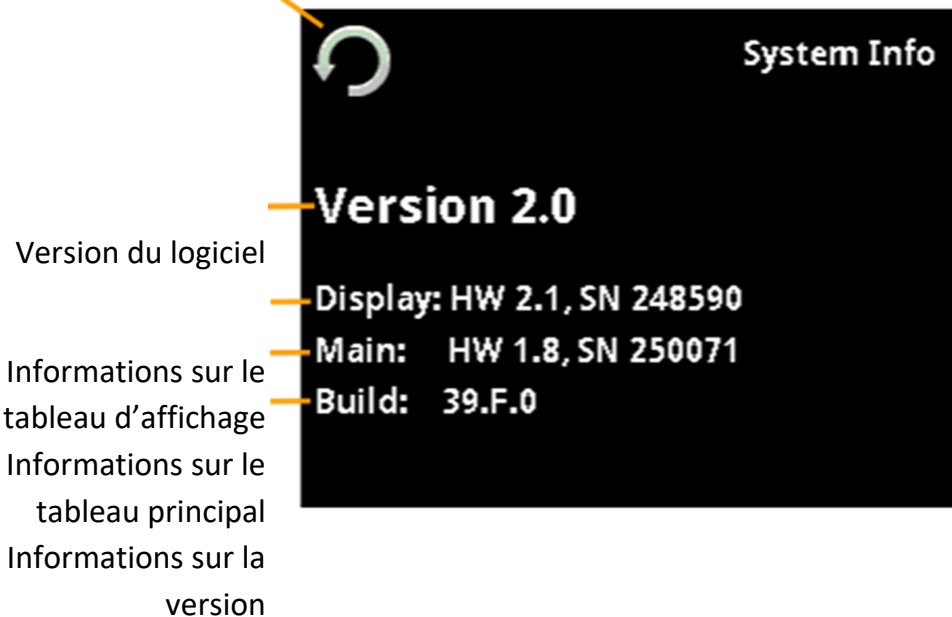

Version du logiciel : Ce champ affiche la version du logiciel sur la machine.

Informations sur le tableau d'affichage : Ce champ indique la version du matériel et le numéro de série du tableau d'affichage.

Informations sur le tableau principal : Ce champ indique la version du matériel et le numéro de série du tableau principal.

Informations sur la version : Ce champ indique la version du logiciel de chacun des tableaux des circuits dans le système.

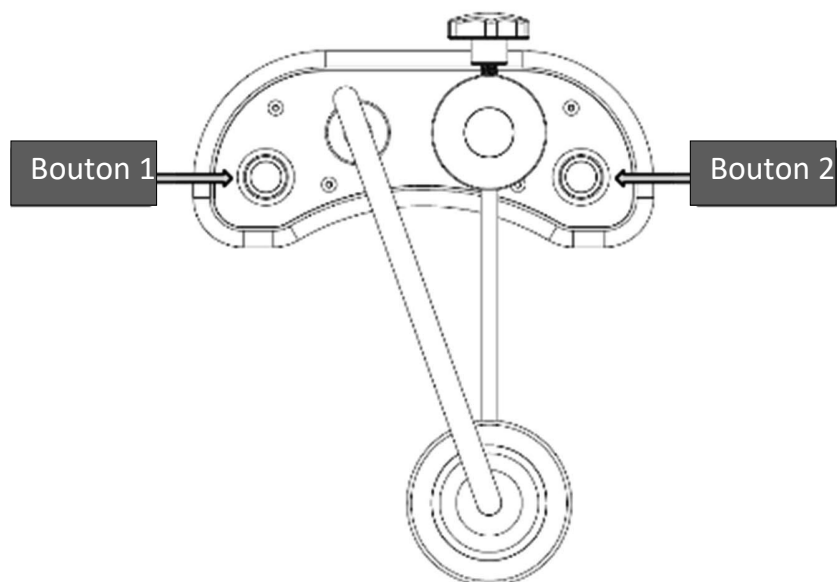
Opérations de distribution**Distribution**

On peut lancer la distribution en appuyant sur le bouton 1 ou 2. On peut régler les boutons pour une distribution selon un programme pré-enregistré ou bien manuellement. (Voir *Écran de sélection du profil*)

Pour commencer la distribution, appuyer sur le bouton souhaité. On peut annuler la distribution à tout moment en poussant à nouveau sur le bouton.

Contrôle du débit

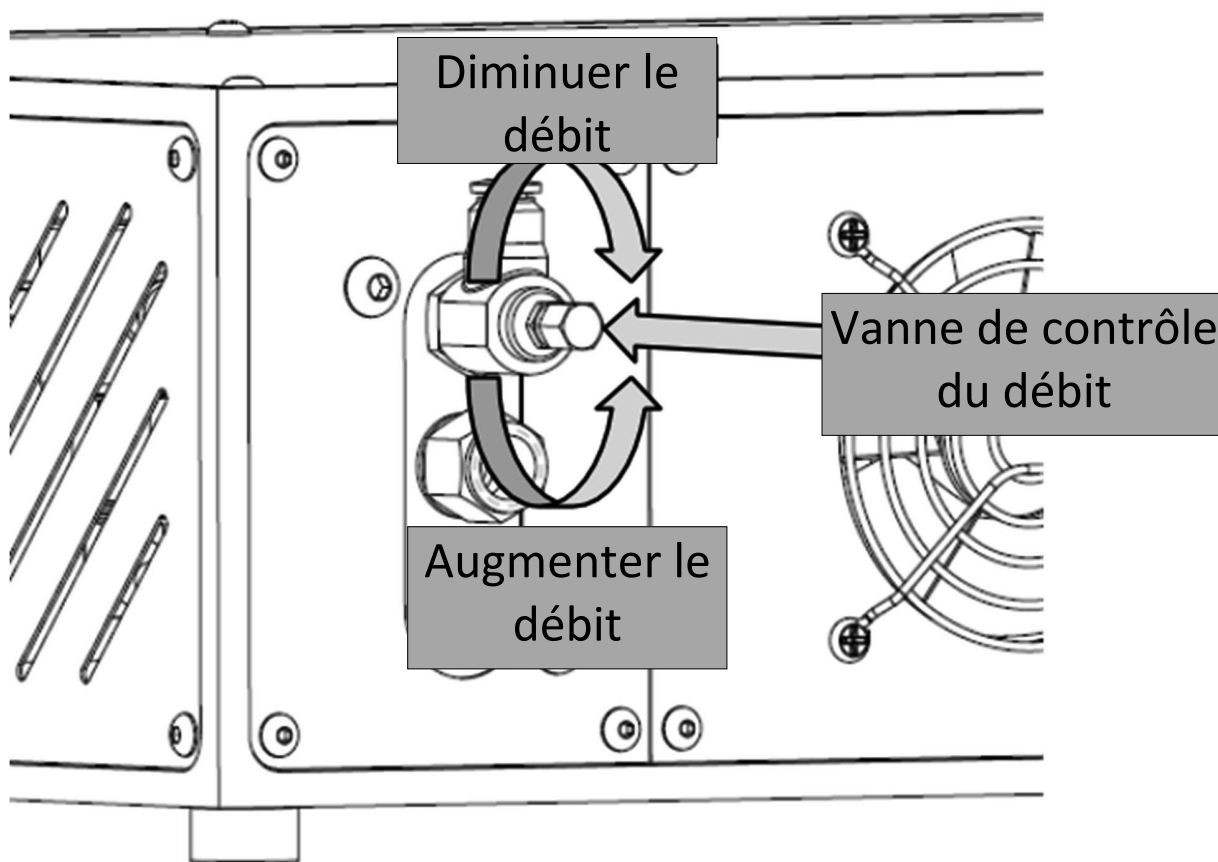

On peut ajuster le débit à l'aide de la vanne de contrôle prévue à cet effet située sur l'arrivée d'eau du robinet, à l'arrière du module. Pour réduire le débit, tourner l'écrou de manœuvre, à l'extrémité de la vanne, dans le sens des aiguilles d'une montre. Pour augmenter le débit, tourner l'écrou de manœuvre dans le sens contraire des aiguilles d'une montre.

Remarque : Si la machine a été employée, la vanne pourrait être brûlante !

Entretien

- Température ambiante minimum : 5°C/41°F.
- Température ambiante maximum : 32°C/89°F.

Afin de prévenir les fêlures ou les fuites: ne pas entreposer ou installer la machine à café dans des endroits où l'eau risque de geler dans la chaudière ou dans le système hydraulique.

Entretien général/lignes directrices de sécurité pour l'entretien

- Avant tout entretien ou nettoyage, tourner l'interrupteur principal sur OFF et débrancher la machine de la source de courant en enlevant le cordon de la prise ou en coupant le disjoncteur. Pour le nettoyage, ne suivre que les instructions figurant dans ce manuel.
- Faire toujours très attention lors des entretiens, puisque l'appareil pourrait être chaud. Il est recommandé de laisser refroidir complètement l'appareil avant tout entretien.

Procédures de nettoyage normal

Les procédures de nettoyage normal sont importantes tant pour la durée de vie de l'appareil que pour la qualité des boissons qu'il produit. Le respect de ces procédures sera la garantie de pérennité de l'appareil et de boissons savoureuses.

Nettoyage de la buse de pulvérisation

- Mélanger 2 ou 3 cuillères à thé de détergeant en poudre Puro Caff pour les machines à café avec 1/2 litre d'eau, dans un récipient résistant à la chaleur et faire bouillir.
- Tremper la(les) buse(s) de pulvérisation dans la solution bouillie et les laisser complètement immergées pendant environ 30 minutes.
- Rincer à l'eau claire et faire couler de l'eau chaude à travers le système de distribution à plusieurs reprises avec l'embout en place.

Nettoyer l'extérieur de l'appareil

L'extérieur des robinets et des modules doit être nettoyé périodiquement. Il est recommandé de les frotter avec un chiffon en microfibre humide. Ne pas utiliser des détergents contenant des acides forts ou des solutions caustiques. Prendre soin de ne pas utiliser trop de liquide lors du nettoyage aux alentours des composants électroniques afin de ne pas les endommager.

Épurateur/adoucisseur d'eau

Il est très important que le média de filtration de l'eau soit remplacé régulièrement, conformément aux recommandations du fabricant. Se référer à la documentation concernant le système de filtration afin d'obtenir les instructions adaptées pour le fonctionnement et le nettoyage.

Entretien préventif

Il est important d'effectuer un entretien régulier pour maintenir les appareils dans des conditions de fonctionnement optimales. L'entretien doit être confié à un technicien qualifié. En fonction de l'utilisation, les intervalles pourront varier, mais il est recommandé de respecter les indications suivantes :

Tous les 3-4 mois

<ul style="list-style-type: none"> - Contrôler la température de brassage - Contrôler la qualité de l'eau - Vérifier que toutes les prises fonctionnent correctement 	<ul style="list-style-type: none"> - Inspecter l'électrovanne de distribution d'eau - Inspecter les tuyaux à la recherche de fuites ou d'obstructions
---	---

Tous les ans

<ul style="list-style-type: none"> - Inspecter l'installation électrique 	<ul style="list-style-type: none"> - Inspecter les interrupteurs de sécurité - Retirer et inspecter/nettoyer les sondes de température des chaudières
---	---

Tous les 3 ans

<ul style="list-style-type: none"> - Contrôler l'intérieur des chaudières et le cas échéant le rincer avec un détergeant spécial, admis pour les appareils au contact des aliments.
--

Qualité de l'eau

La qualité de l'eau est essentielle au bon fonctionnement de l'appareil Modbar. Une filtration inadéquate de l'eau peut entraîner de graves problèmes tant pour l'appareil que pour la qualité du café. L'eau doit au minimum être conforme aux normes suivantes.

Quantité totale de solides dissous (tout l'appareil)	90-150 ppm
Dureté totale (« Steam » uniquement)	Moins de 3 gpg
Dureté totale (« Espresso » et « Pour-Over »)	Moins de 5 gpg
pH (tout l'appareil)	6.5-7.5

Pour de plus amples informations concernant la qualité de l'eau, consulter le site www.modbar.com/support.

Diagnostics de base

Le module ne chauffe pas

Vérifier que l'interrupteur de courant est tourné dans le sens des aiguilles d'une montre et placé sur le mode opérationnel. Il ne doit pas avoir été tourné dans le sens contraire et mis en veille.

Remarque sur les interrupteurs de rétablissement de sécurité :

Le module « pour-over » est équipé de deux interrupteurs de rétablissement de sécurité contrôlés par un thermostat, un sur chaque chaudière. Si une chaudière ne chauffe pas, cela pourrait être dû à l'activation d'un de ces interrupteurs. Ils se déclenchent à cause de températures excessives et indiquent des opérations anormales et des composants défectueux. Les interrupteurs de sécurité indiqués se trouvent tous à l'intérieur du module « pour-over » et l'utilisateur *ne peut pas* les réarmer. En cas de déclenchement d'un interrupteur de sécurité, l'intervention d'un technicien agréé pourrait être indispensable pour l'entretien du module ou du robinet. Contacter Modbar pour obtenir une aide supplémentaire et de plus amples informations.

Le robinet ne fonctionne pas

Vérifier que l'alimentation en eau est allumée. Si les problèmes de distribution persistent, vérifier que la vanne de contrôle du débit sur le raccord du robinet n'est pas complètement fermée.

Le bouton ne distribue qu'en mode manuel.

Vérifier qu'un programme est bien attribué au bouton en question. Contrôler ce problème sur l'écran du profil et vérifier que ce dernier est bien attribué à gauche ou à droite.

Le module ne distribue pas d'eau

Vérifier que l'alimentation en eau est allumée sur le module.

Contrôler que la pression de l'eau est adaptée. La plage de pression de fonctionnement de l'appareil Modbar est de 0,25-0,50MPa. Si la pression de l'eau est trop basse, le module ne distribue pas d'eau.

modbarTM
modular brewing systems

Betriebsanleitung
System Pour Over

Inhalt

Hinweise und allgemeine Leitlinien	3
Beförderung und Transport des Geräts	6
Beschreibung des Produkts.....	7
Funktionsweise der Einschalt-Wahlschalter	9
Anweisungen für die Inbetriebnahme	9
Installation	9
Allgemeine Verwendung.....	10
Betriebsabläufe und Programmierung	10
Funktionsweise des Geräts	10
Schnittstelle	10
Home-Bildschirm.....	11
Bildschirmseite mit den wichtigsten Einstellungen:	12
Bildschirmseite Profil-Auswahl:	13
Anlegen eines neuen Pour-Over-Profiles:.....	14
Bildschirmseite Präferenzen:	25
Bildschirmseite fortgeschrittene Präferenzen	26
Bildschirmseite Datei-Funktionen.....	27
Bildschirmseite Einstellung Ladevorgang:	28
Bildschirmseite Einstellung Ladevorgang:	29
Bildschirmseite neue Datei:	30
Update Software:.....	31
Bildschirmseite Systeminformationen.....	32
Ausgabeablauf	33
Ausgabe.....	33
Durchflusssteuerung.....	34
Wartung	35
Allgemeine Sicherheitsanleitung für Betrieb und Wartung.....	35
Periodische Reinigung.....	35
Reinigung des Sprühkopfs.....	35
Reinigung des äußeren des Geräts	35
Wasserfilter/Enthärter.....	35
Vorbeugende Wartung	36

Wasserqualität	36
Basis-Diagnostik	37
Das Modul heizt nicht	37
Anmerkung zu den Sicherheits- Rückstellschaltern:.....	37
Ausgabeeinheit gibt kein Getränk ab.....	37
Taste bewirkt Ausgabe nur im Handbetrieb	37
Das Modul gibt kein Wasser aus.....	37

Vom Hersteller überprüfte Originalanweisungen.



Scannen Sie den QR-Code, um die vollständige Software-Programmieranleitung anzuzeigen, die auf der Techcenter-Website verfügbar ist.

Hinweise und allgemeine Leitlinien

- Diese Maschine ist für rein professionellen Einsatz ausgelegt. Die Maschine muss an einem Ort installiert werden, wo sie nur von entsprechend ausgebildetem Personal betrieben werden kann. Die Benutzung durch Kinder ist untersagt.
- Dieses Gerät muss aufgrund der einschlägigen Vorschriften für Elektro- und Wasseranlagen installiert werden. Außerdem muss die Installation unter Einhaltung der Anweisungen des Herstellers durch zugelassenes und qualifiziertes Fachpersonal ausgeführt werden.
- Es muss sichergestellt werden, dass die Angaben auf dem Typenschild des Geräts mit den Daten des Stromnetzes übereinstimmen, an dem Modbar angeschlossen werden soll.
- Der sichere elektrische Betrieb dieses Geräts ist nur gewährleistet, wenn ein korrekter Anschluss an das Stromnetz unter Einhaltung der lokalen, nationalen und internationalen Sicherheitsvorschriften insbesondere im Hinblick auf die Erdung hergestellt wird. Es muss sichergestellt werden, dass die Erdung ordnungsgemäß ausgeführt wird, da dies für die Sicherheit von ausschlaggebender Bedeutung ist. Den Anschluss von qualifiziertem Personal überprüfen lassen.
- Eine nicht korrekte Verwendung oder Installation des Geräts Modbar kann zu Schäden an der Maschine und/oder zu schweren Verletzungen des Betreibers führen. Modbar haftet nicht für Schäden oder Verletzungen, die durch falschen Gebrauch, falsche Installation oder Abänderung des Geräts zustande kommen.
- Im Moment des Empfangs des Geräts, die Verpackung und das Gerät selbst sorgsam auf eventuelle Transportschäden prüfen. Sollte der Verdacht auf Schäden bestehen, Kontakt mit dem Technischen Kundendienst von Modbar aufnehmen, bevor versucht wird, das Gerät zu installieren oder in Betrieb zu setzen.
- Der Betrieb des Geräts Modbar in nicht klimatisierten Räumen, wo es zu Frost kommen kann, ist nicht zulässig.
- Die Maschine während der Getränkeausgabe nicht unbeaufsichtigt lassen.

- Zur Reinigung der Displays oder der Schalter am Gerät keine nassen Tücher verwenden, da sie nicht wasserdicht sind.
- Reparaturen des Geräts Modbar dürfen nur von ausgebildeten Technikern unter Verwendung von Modbar zugelassener Ersatzteile vorgenommen werden.
- Falsche Installation kann zu Personen-, Tier- und Sachschäden führen, für die der Hersteller keinesfalls haftet.
- Von der Verwendung von Adaptern, Steckdosenleisten und/oder Verlängerungskabeln ist abzuraten. Sollte dies nicht vermeidbar sein, muss sichergestellt werden, dass das verwendete Material mit den Gesetzen und den lokalen, nationalen und internationalen Sicherheitsvorschriften konform ist. Es muss darauf geachtet werden, dass die auf den Adaptern und Kabelverlängerungen angegebene Spannung, Leistung und Stromaufnahme nicht überschritten wird.
- Dieses Gerät darf ausschließlich für den Zweck verwendet werden, für den es ausdrücklich entwickelt und gebaut wurde. Jede andere Verwendung ist als unsachgemäß und daher als gefährlich zu betrachten. Der Hersteller haftet nicht für Schäden, die durch unsachgemäße oder vernunftwidrige Verwendung des Geräts zustande kommen.
- Die Verwendung aller elektrischen Geräte erfordert die Einhaltung einiger Grundregeln.
 - Das Gerät keinesfalls mit nassen oder feuchten Händen oder Füßen berühren.
 - Das Gerät nicht barfuß betreiben;
 - Keine Verlängerungen in Badezimmern verwenden.
 - Den Gerätestecker keinesfalls am Kabel aus der Steckdose ziehen;
 - Das Gerät darf keinen Wettereinflüssen (Regen, Sonne usw.) ausgesetzt werden.
 - Kindern oder unerfahrenen Personen darf die Verwendung des Geräts nicht gestattet werden.
 - Das Bedienfeld nicht mit nassen Tüchern reinigen, da es nicht wasserdicht ist.

- Bevor Wartungs- und/oder Reinigungsarbeiten jeglicher Art ausgeführt werden, den Schalter auf OFF stellen und die Maschine vom Stromnetz trennen, indem der Stecker aus der Steckdose gezogen oder der Hauptschalter des Stromkreises geöffnet wird. Zur Reinigung die Anweisungen in diesem Handbuch befolgen.
- Bei Störungen oder Ausfall des Geräts muss die Stromversorgung unterbrochen (wie im vorstehenden Punkt beschrieben) und der Hahn der Wasserversorgung geschlossen werden. Nicht versuchen, das Gerät selbst zu reparieren. Zur Ausführung beliebiger Reparaturen stets einen autorisierten Fachmann heranziehen. Eine eventuelle Reparatur des Geräts darf ausschließlich vom Hersteller oder einer von diesem zugelassenen Kundendienststelle unter ausschließlicher Verwendung von Originalersatzteilen vorgenommen werden. Andernfalls kann dadurch die einwandfreie Funktion des Geräts beeinträchtigt werden.
- Die Ansaug- und Kühlungsgitter nicht verstopfen.
- Das Elektrokabel der Maschine darf nicht vom Betreiber ausgetauscht werden. Im Schadensfall die Maschine abschalten und vom Stromnetz trennen, indem der Hauptschalter abgeschaltet und die Wasserversorgung abgesperrt wird. Der Austausch des Stromkabels darf ausschließlich von einem qualifizierten Fachmann vorgenommen werden.
- Sollte das Versorgungskabel beschädigt sein, muss es durch ein Kabel bzw. eine spezielle Baugruppe ersetzt werden, die beim Hersteller oder dessen Wartungsbetrieb verfügbar ist.
- Der Betrieb, die Reinigung und die Instandhaltung dieses Geräts darf von Personen (einschließlich Kindern ab 8 Jahren) mit reduzierten körperlichen, sensorischen oder geistigen Fähigkeiten, Mangel an der notwendigen Erfahrung und Kenntnis nur dann gestattet werden, wenn sie von einer für ihre Sicherheit verantwortlichen Person überwacht werden und in der Lage sind, die möglichen Gefahren zu begreifen. Kinder müssen überwacht werden, um sicherzustellen, dass sie nicht mit dem Gerät spielen. Das Gerät und sein Versorgungskabel aus der Reichweite von Kindern unter 8 Jahren fernhalten.
- Die Kaffeemaschine muss horizontal auf einem Tresen aufgestellt werden.

- Diese Maschine ist nicht für den Betrieb im Freien geeignet. Zur Reinigung der Maschine kein Strahlwasser verwenden. Die Maschine nicht in Räumen aufstellen, wo Strahlwasser zum Einsatz kommt.
- Die Maschine zur Reinigung nicht in Wasser tauchen bzw. mit Wasser bespritzen. Beachten Sie zur Reinigung bitte genau die Anweisungen.
- Wie bereits in den obigen Hinweisen erwähnt, haftet der Hersteller nicht für Sach-, Tier- und Personenschäden, wenn die Maschine nicht aufgrund der Anweisungen dieses Handbuchs installiert und nicht für den vorgesehenen Zweck verwendet wird (d.h. zur Zubereitung von Kaffee und heißen Getränken).
- Diese Maschine darf nicht in einer Küche installiert werden.
- Jegliche Modifikation an der Ausrüstung ist verboten; der Hersteller kann nicht für Schäden an Eigentum, Tieren und/oder Personen haftbar gehalten werden, wenn die Ausrüstung technischen und ästhetischen Änderungen, Änderungen in Leistung und Eigenschaften unterworfen wird, und generell an einer oder mehreren ihrer wesentlichen Komponenten unbefugte Veränderungen vorgenommen werden

ACHTUNG – Brand- und Stromschlaggefahr. Das Kabel darf ausschließlich gegen das Ersatzkabel des Herstellers, Teilnr. E-0118-01 ausgetauscht werden.

ATTENTION - Risque d'incendie et de choc électrique. Remplacez-la uniquement avec le cordon de série du fabricant, partie n ° E-0118-01

Beförderung und Transport des Geräts

Das Gerät Modbar wird in einer fabrikseitig geprüften Verpackung ausgeliefert. Im Moment des Empfangs des Geräts, die Verpackung und das Gerät selbst sorgsam auf eventuelle Transportschäden prüfen. Sollte Verdacht auf Schäden bestehen, sofort Kontakt mit Modbar aufnehmen.

Wenn das Gerät Modbar aus einem beliebigen Grund zurückgeschickt werden muss, ist dazu die fabrikseitig geprüfte Verpackung zu verwenden. Sollte die Verpackung nicht aufbewahrt worden sein, bitte bei Modbar eine neue Verpackung anfordern.

Um Frostschäden zu vermeiden, muss vor dem Versand das Wasser ordnungsgemäß aus dem Gerät abgelassen werden. Bei Fragen bezüglich der korrekten Entleerung des Geräts, bitte Kontakt mit dem Technischen Kundendienst der Fa. Modbar aufnehmen.

Das Gerät nicht an Orten verwahren, wo niedrige Temperaturen zum Einfrieren des Wassers im Boiler führen könnte.

Beschreibung des Produkts

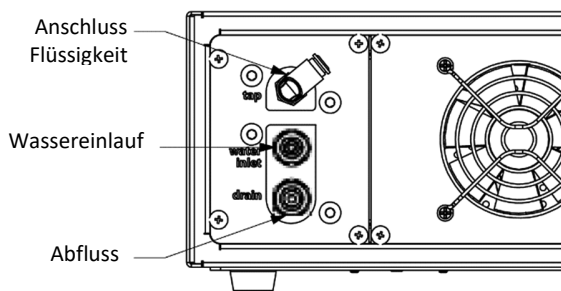
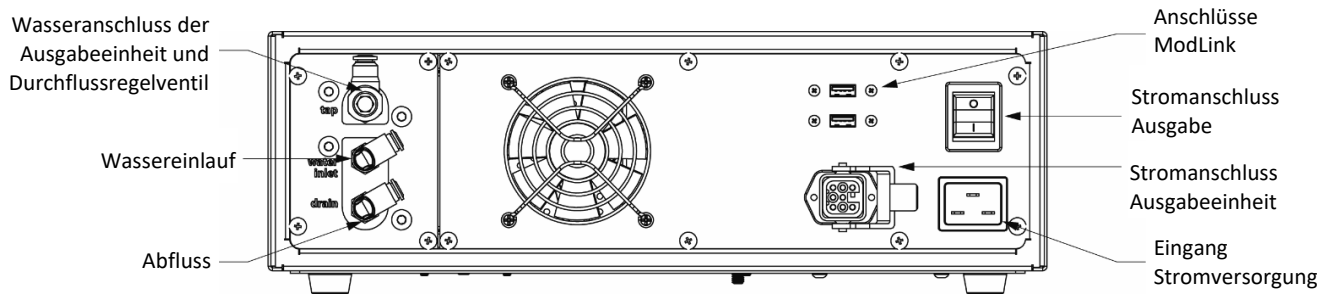
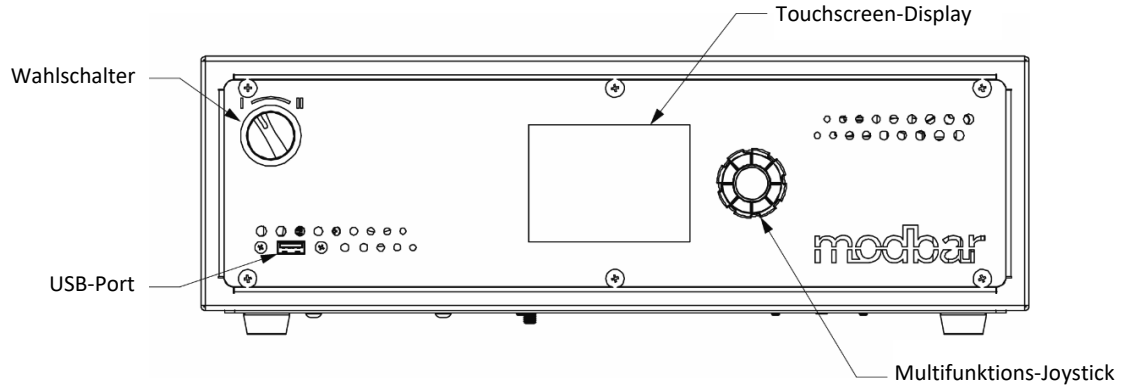

Nur für ETL-Version.

Empfohlene lichte Abstände

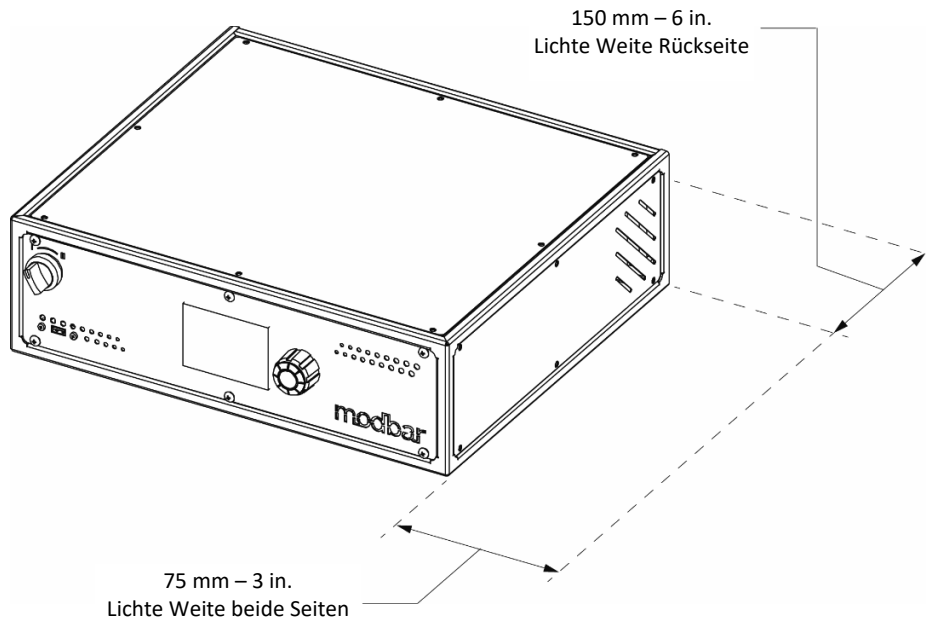

Funktionsweise der Einschalt-Wahlschalter

Der 2-Stellungs-Schalter an der Rückwand des Moduls Modbar hat zwei Funktionen: ON und OFF.

0 - Ausgeschaltet

In dieser Stellung ist das Modul ausgeschaltet.

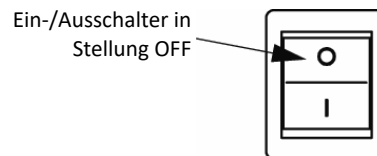

I - Standby-Betrieb

In dieser Stellung ist das Modul im Standby-Betrieb. Wenn das Gerät im Standby-Betrieb ist funktionieren alle Abläufe normal, aber die Heizelemente sind nicht aktiv. Diese Betriebsart dient zur Vorbereitung des Systems auf die Installation und kann auch bei einigen Diagnose-Anwendungen dienlich sein.

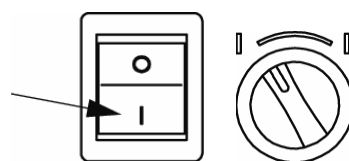

II - Betriebsbereitschaft

In dieser Stellung ist das Modul betriebsbereit. Die Heizelemente sind aktiv und alle Abläufe funktionieren normal.

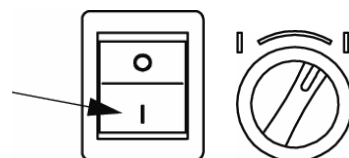

Anweisungen für die Inbetriebnahme

Installation

- Umgebungstemperatur min.: **5°C/41°F**.
- Umgebungstemperatur max.: **32°C/89°F**.
- Der Geräuschpegel der Maschine liegt unter **70dBA**.

Zum Anschluss der Maschine am Wassernetz sind die Anweisungen der Installationsanleitung zu befolgen und die im Installationsland der Maschine geltenden einschlägigen Sicherheitsvorschriften einzuhalten.

Um Risse oder Leckagen zu vermeiden: die Maschine nicht an Orten verwahren oder aufstellen, wo die Temperatur zum Einfrieren des Wassers im Boiler oder im Wasserkreis führen könnte.

Im Moment der Installation muss das Modul Modbar vorbereitet werden, bevor es benutzt werden kann. Dazu ist wie folgt vorzugehen.

- Sicherstellen, dass das Modul mit gefiltertem Wasser versorgt wird.
- Sicherstellen, dass der Einschalt-Wahlschalter auf "Off" steht.
- Sicherstellen, dass das Versorgungskabel des Moduls an einer geeigneten Stromquelle angeschlossen ist.
- Den Einschalt-Wahlschalter gegen den Uhrzeigersinn auf Standby-Betrieb schalten.
- Den Ausgabehebel von Hand betätigen, wie im Abschnitt "Ausgabe-Ablauf" in dieser Anleitung beschrieben.

- Sobald Wasser aus dem Ausgabeschnebel austritt (das kann bei einem neuen System ein gewisse Weile dauern), mindestens 30 Minuten Wasser laufen lassen, um sicherzustellen, dass das System betriebsbereit ist.
- Nun kann in aller Sicherheit der Einschalt-Wahlschalter auf Betrieb eingestellt werden.

Allgemeine Verwendung

Bei allgemeiner Verwendung ist das Modul betriebsbereit und es muss keine Vorbereitung vorgenommen werden. Zum Starten des Moduls ist wie folgt vorzugehen:

- Sicherstellen, dass das Modul mit gefiltertem Wasser versorgt wird.
- Den Einschalt-Wahlschalter im Uhrzeigersinn aus der Stellung OFF in die Stellung Betrieb drehen.
- Die Heizelemente beginnen nun zu erhitzen. Wenn alle Zonen die eingestellte Temperatur erreicht haben, ist das Modul betriebsbereit.

Betriebsabläufe und Programmierung

Funktionsweise des Geräts

Schnittstelle

Der Touchscreen dient für *Auswahl* und *Anzeige* von Daten. Der Multifunktions-Encoder dient zur *Änderung* von Daten. Der Encoder hat folgende Funktionen:

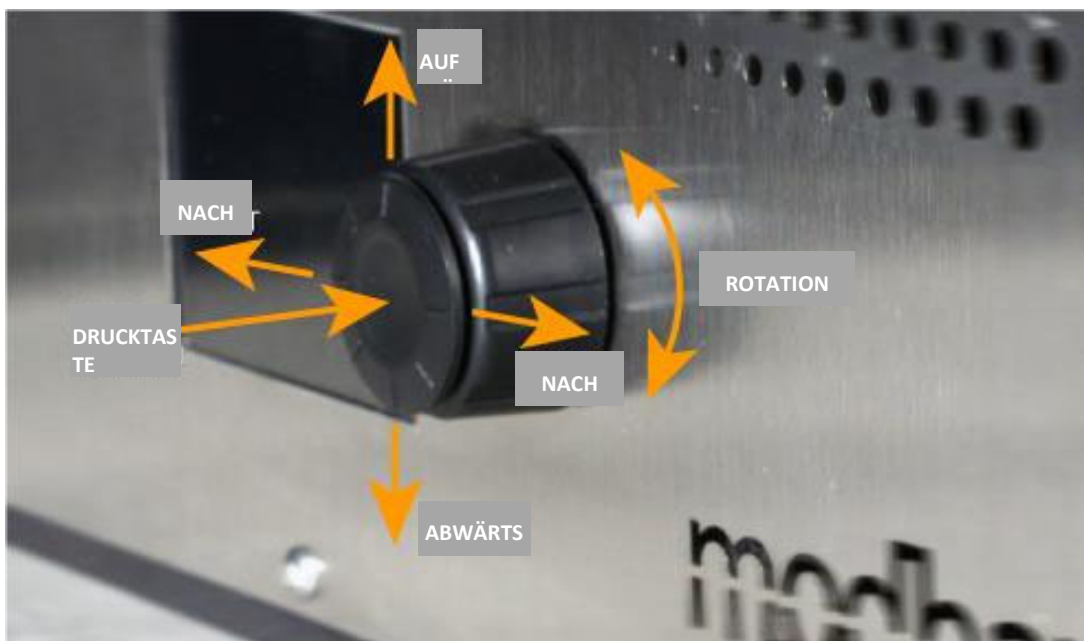

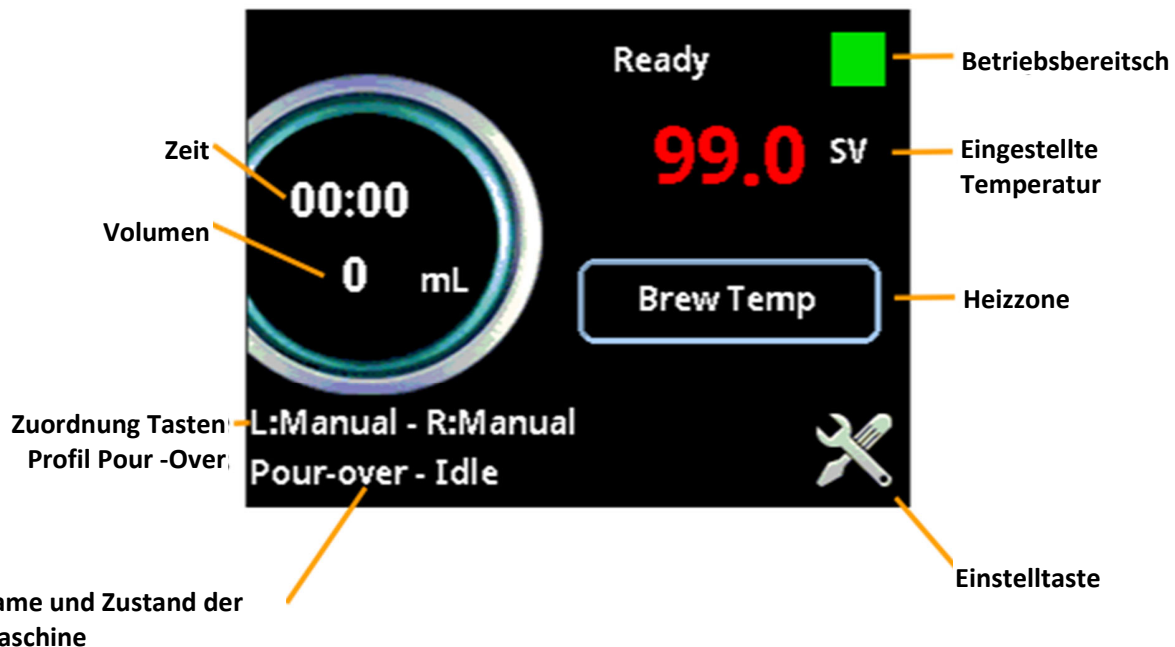

Betriebsbereitschaftsanzeige: Dieses quadratische Symbol bedeutet, dass die Maschine die Ausgabetemperatur erreicht hat. Wenn die Maschine erstmals benutzt wird, bleibt diese Anzeige rot, bis alle Heizzonen die eingestellte Temperatur erreicht haben. Wenn alle Zonen die Temperatur erreicht haben, wird das Symbol grün, was bedeutet, dass das Gerät für die Ausgabe bereit ist.

Eingestellter Temperaturwert: Dies ist der derzeit eingestellte Temperaturwert der aktiven Heizzone in Grad. Die angezeigte Temperatur ist hier nur als Beispiel gedacht. Zur Änderung des eingestellten Temperaturwerts, siehe Abschnitt *Anlegen eines neuen Pour-Over-Profiles* in diesem Handbuch.

Heizzone Bei automatischer Temperaturregelung hat diese Taste keine Funktion. Bei manueller Temperaturregelung wird durch Drücken dieser Taste von einer der 2 Heizzonen des Pour-Over-Systems auf die andere umgeschaltet: Einlaufboiler und Auslaufboiler. (Siehe *"Bildschirmseite fortgeschrittene Präferenzen, Seite 2"*)

Einstelltaste Diese Taste gestattet den Aufruf der Bildschirmseite mit den wichtigsten Einstellungen.

Name und Zustand der Maschine Zeigt den Namen und den derzeitigen Zustand des Moduls und der Ausgabeeinheit an.

Zuordnung Tasten Profil Pour -Over Zeigt an, welches Pour-Over-Programm (Profil) für die einzelnen Ausgabeschalter angewählt wurde (L= linker Schalter, R = rechter Schalter).

Zeit Zeigt die Zeit ab Beginn der Ausgabe an.

Volumen Zeigt in Echtzeit die Informationen über das Flüssigkeitsvolumen während des Ausgabezyklus an.

Bildschirmseite mit den wichtigsten Einstellungen:

Home -> wichtigste Einstellungen

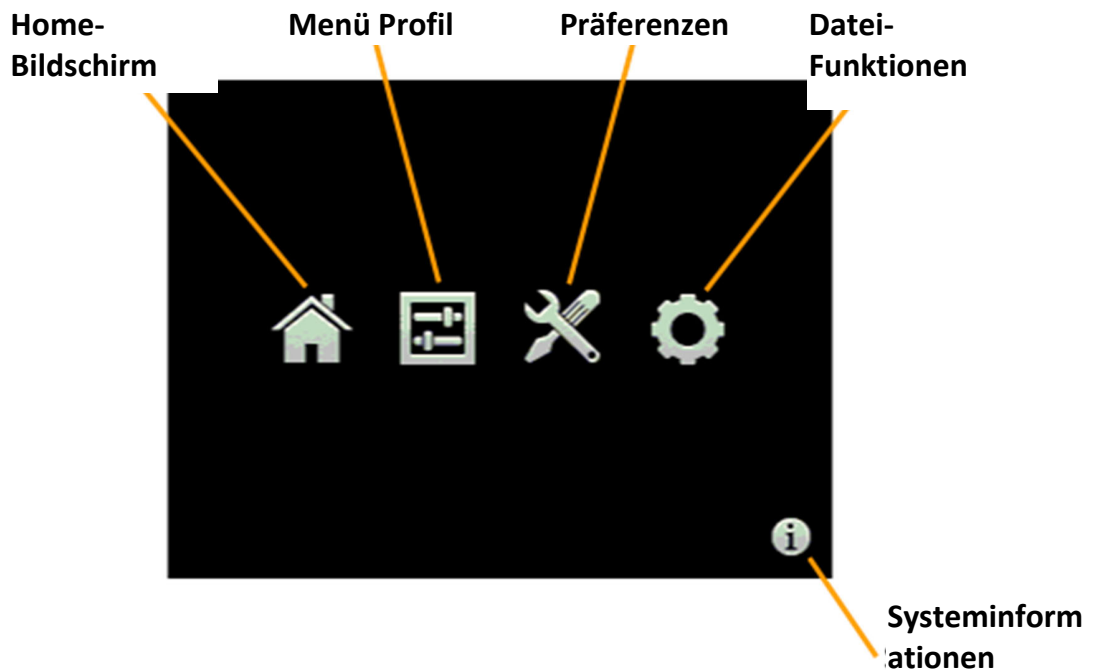

Home-Bildschirm Diese Taste gestattet das Zurückschalten auf die Home-Seite / Dashboard.

Menü Profil Diese Taste gestattet den Aufruf des Menüs zur Auswahl des Profils.

Präferenzen Diese Taste gestattet den Aufruf der Seite mit den Systempräferenzen.

Datei-Funktionen Diese Taste gestattet den Aufruf der Seite mit Datei-Funktionen.

Systeminformationen Diese Taste zeigt die Systemversion und die Informationen über die Software an.

Bildschirmseite Profil-Auswahl:

Home -> wichtigste Einstellungen -> Auswahl Profil

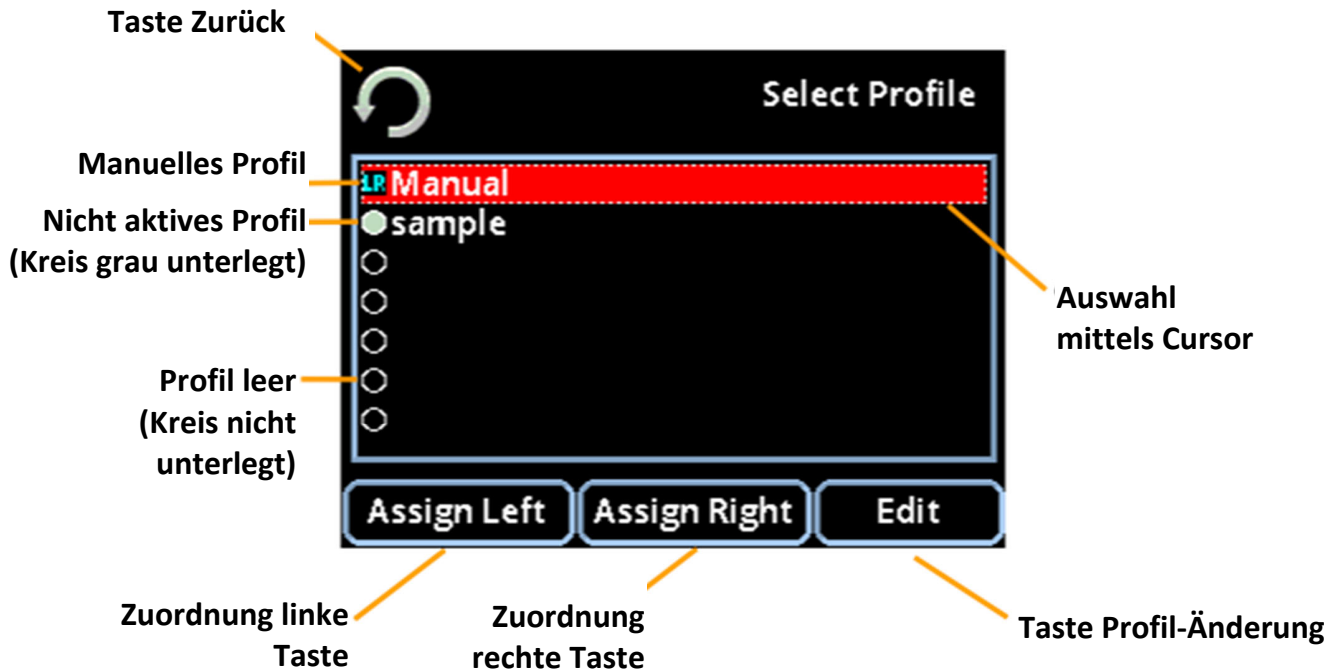

Taste Zurück Wenn die Rückwärts-Taste angezeigt wird, kann mit dieser immer die vorherige Bildschirmseite aufgerufen werden.

Manuelles Profil Diese Profil ist fabrikseitig eingestellt. Wenn die Zuordnung zu einer der Ausgabevorrichtungen (oder beiden) erfolgt ist, arbeitet der Schalter in der Betriebsart "einfache Ausgabe On/Off" (Handbetrieb). Für dieses Profil kann nur die Temperatur geändert werden. In diesem Beispiels wurde das manuelle Profil sowohl dem linken als auch dem rechten Schalter zugeordnet, was durch die Anzeige der Buchstaben "L" und "R" in teelblauer Farbe neben dem Namen des Profils gemeldet wird

Inaktives Profil Dieses Profil enthält Profil-Informationen, ist jedoch nicht aktiv, was durch einen purpur/grau unterlegten Ring gekennzeichnet wird.

Leeres Profil: Dies sind Leerräume für Profile und können nicht genutzt werden, solange keine Profildaten eingegeben werden. Die leeren Profile sind durch einen nicht unterlegten Ring gekennzeichnet.

Zuordnung linke Taste: Durch Betätigen dieser Taste wird das derzeit mit dem Cursor angewählte Profil der linken Ausgabetaaste zugeordnet. (ein leeres Profil kann nicht zugeordnet werden)

Zuordnung rechte Taste: Durch Betätigen dieser Taste wird das derzeit mit dem Cursor angewählte Profil der rechten Ausgabetaaste zugeordnet.

Änderung Profil Diese Taste ist drücken, wenn die Daten des derzeit anhand des Cursors angewählten Profils geändert werden sollen.

Anwahl mit Cursor: bei Anwahl mit Cursor zeigt die gestrichelte Linie an, welches Profil am Bildschirm angewählt wurde. Zum Durchblättern der Liste der Profile kann der Dreh-Encoder oder die Auf-/Abwärtsfunktion des Joysticks genutzt werden. Durch Drücken der Taste wird das angewählte Profil aktiviert.

Anlegen eines neuen Pour-Over-Profiles:

1. Ein leeres Profil anwählen (zu erkennen an dem nicht unterlegten Ring) und die Funktion **ändern** aktivieren.
2. Das Feld Name Profil berühren und den Namen des neuen Profils eingeben. Mit dem Joystick und dem Encoder kann der alphanumerische Zeichensatz durchgeblättert werden.



3. Nach Wunsch die Temperaturen der Heizzonen eingeben. Zur Änderung der eingestellten Temperatur muss lediglich der Wert am Bildschirm berührt werden. Der Wert wird unterlegt. Den Encoder nach links oder rechts drehen, um den Wert in Schritten von 1 Grad zu erhöhen oder zu verringern. Den Joystick nach oben oder unten drücken, um den Temperaturwert in Schritten von 1/10 Grad zu erhöhen oder zu verringern. Durch Drücken der zentralen Taste des Joysticks wird die Änderung gespeichert.
 - Bei manueller Temperaturregelung werden beide Boiler-Heizzonen angezeigt. Nach Wunsch, die Temperatur für den Einlaufboiler (Inlet-T) und den Auslaufboiler (Outlet-T) eingeben.
 - Bei automatischer Temperaturregelung wird nur eine Temperatur angezeigt. Nach Wunsch die Ausgabetemperatur (Temp) eingeben.*(Weitere Informationen über die Temperatureinstellung, siehe "Bildschirmseite fortgeschrittene Präferenzen, Seite 2")*
4. Wenn Sie die Profilparameter manuell programmieren möchten, tippen Sie auf das Feld **Manuelle Programmierung**. Es wird rot und die Option **Brew Settings** verschwindet.



Berühren Sie **Save & Exit** und gehen Sie dann zu Schritt 16.

- Um die Profileinstellungen zu programmieren, berühren Sie Brew Settings und der folgende Bildschirm erscheint:

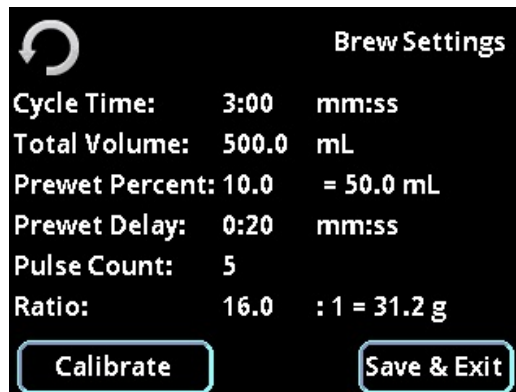

- Um die Abgabezeit für dieses Profil einzustellen, berühren Sie die Zeit neben Cycle time.

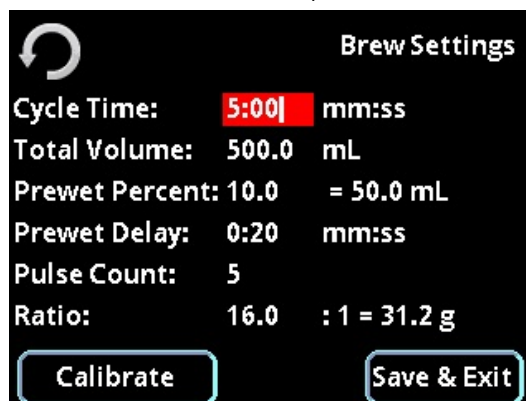

Die Zeit wird rot hervorgehoben und kann mit dem Joystick (/- 10 Sekunden) und dem Encoder-Knopf (/- 1 Sekunde) eingestellt werden. Drücken Sie die Mitte des Joysticks, um die Einstellung vorzunehmen.

- Um die Gesamtmenge der ausgegebenen Menge einzustellen, tippen Sie auf die Zahl neben **Total Volume**. Drehen Sie den Encoder, um in Schritten von 1 ml/oz zu erhöhen oder zu verringern, drücken Sie den Joystick nach oben oder unten, um in Schritten von 0,1 ml/oz zu ändern, und nach links oder rechts, um in Schritten von 10 ml/oz zu ändern.

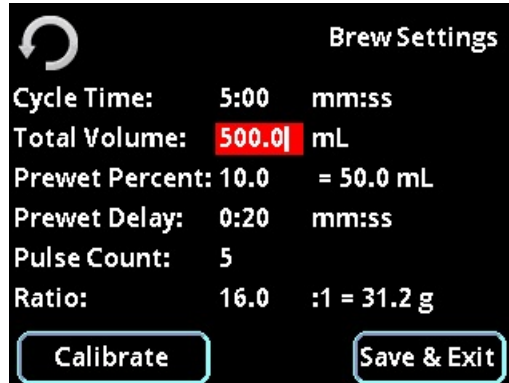

- Es ist möglich, ein Vorbefeuchtungsvolumen einzustellen. Dies wird als Prozentsatz des Gesamtvolumens ausgedrückt. Tippen Sie auf die Zahl neben **Prewet Percent**. Drehen Sie den Encoder, um in Schritten von 1 % zu erhöhen oder zu verringern, drücken Sie den Joystick nach oben oder unten, um in Schritten von 0,1 % zu ändern, und nach links oder rechts, um in Schritten von 10 % zu ändern. Drücken Sie die Mitte des Joysticks, um die Einstellung vorzunehmen. Das berechnete Vorbefeuchtungsvolumen wird angezeigt.

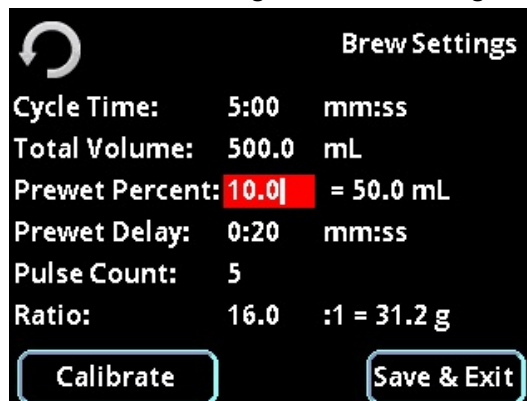

- Um die Verzögerungszeit zwischen der Vorbefeuchtung und der restlichen Wasserausgabe einzustellen, tippen Sie auf die Zahlen neben **Prewet delay**. Drehen Sie den Encoder, um in Schritten von 1 Sekunde zu erhöhen oder zu verringern, drücken Sie den Joystick nach oben oder unten, um in Schritten von 0,1 Sekunde zu ändern, und nach links oder rechts, um in Schritten von 10 Sekunden zu ändern. Drücken Sie die Mitte des Joysticks, um die Einstellung vorzunehmen.

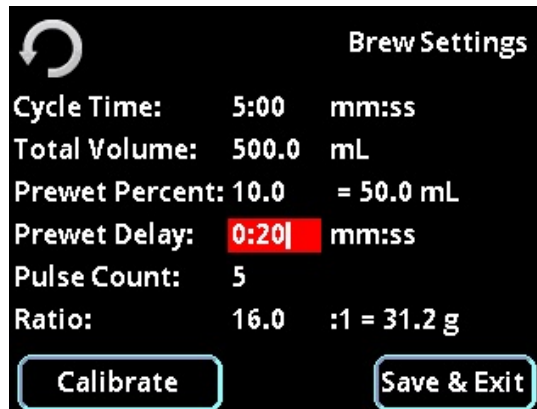

10. Das Wasser kann in einer Reihe von Impulsen abgegeben werden. Die Anzahl der Impulse kann durch Berühren der Zahl neben **Pulse Count** eingestellt werden. Drehen Sie den Encoder, um in Schritten von 1 Impuls zu erhöhen oder zu verringern, drücken Sie den Joystick nach oben oder unten, um in Schritten von 1 Impuls zu ändern, und nach links oder rechts, um in Schritten von 10 Impulsen zu ändern. Drücken Sie die Mitte des Joysticks, um die Einstellung vorzunehmen. (Minimum 1, Maximum 12 Impulse).

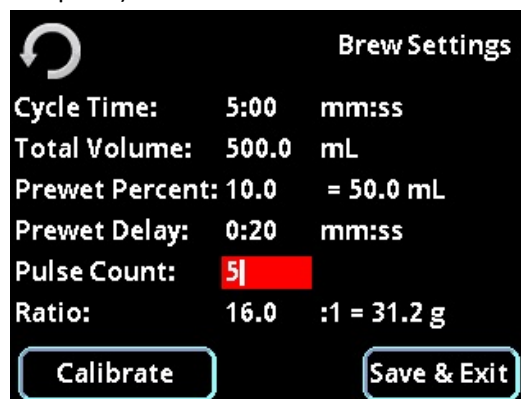

11. Wenn Sie Kaffee nach dem Verhältnis von trockenem gemahlenem Kaffee und Wasser zubereiten möchten, kann das Pourover-Modul die benötigte Kaffeemenge basierend auf Ihrem Wasservolumen und dem von Ihnen gewählten Verhältnis berechnen. Berühren Sie die Nummer neben **Ratio**: Drehen Sie den Encoder, um in Schritten von 1 zu erhöhen oder zu verringern, drücken Sie den Joystick nach oben oder unten, um in Schritten von 0,1 zu ändern, und nach links oder rechts, um in Schritten von 10 zu ändern. Drücken Sie die Mitte des Joysticks, um die Einstellung vorzunehmen. (Minimum 1:1, Maximum 24:1) Die für Ihr Profilrezept benötigte Kaffeemenge wird auf dem Bildschirm angezeigt.

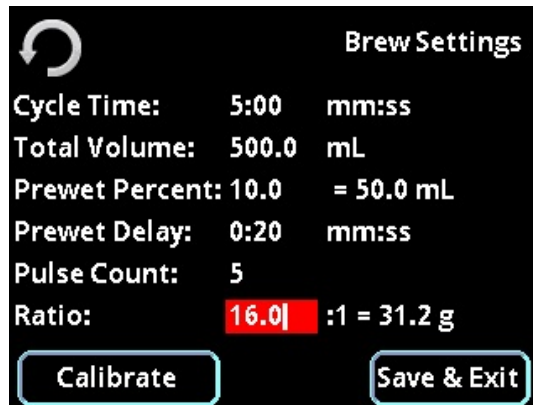

12. Um zu überprüfen, ob das gewählte Profil wie eingestellt geliefert werden kann, können Sie nun auf **Calibrate** tippen. Im Kalibrierungsmenü können Sie das komplette Profil ausführen oder überspringen, um das Volumen einfach zu kalibrieren.

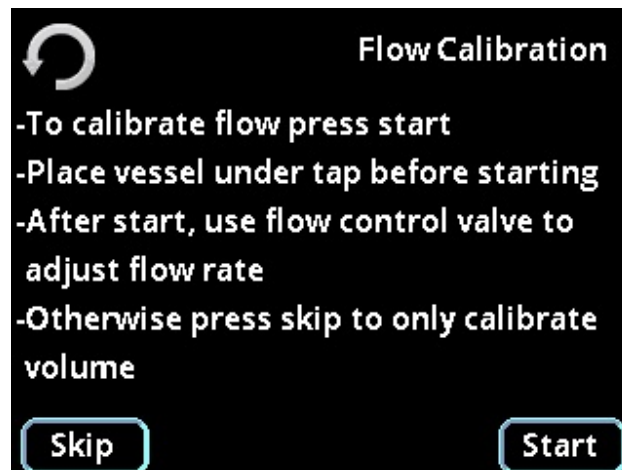

In der Durchflusskalibrierung ist es möglich, den optimalen Wasserdurchfluss für das von Ihnen eingestellte Profil einzustellen. Es gibt eine visuelle Darstellung der Impulse und Pausen in Ihrem Profil.

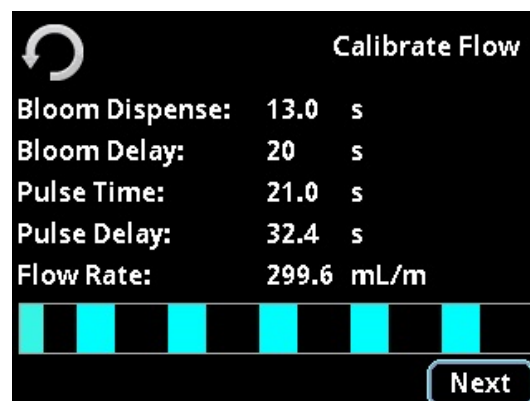

Sie können den Durchfluss über den Durchflussregler auf der Rückseite des Moduls einstellen, um einen angemessenen Durchfluss zu erreichen. Wenn Ihre Einstellungen und Ihre Durchflussmenge nicht kompatibel sind, sehen Sie einen Warnbildschirm wie diesen:

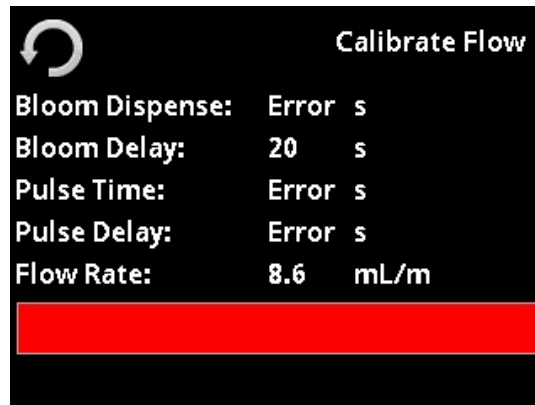

Nur die Wasserkalibrierung sieht so aus:

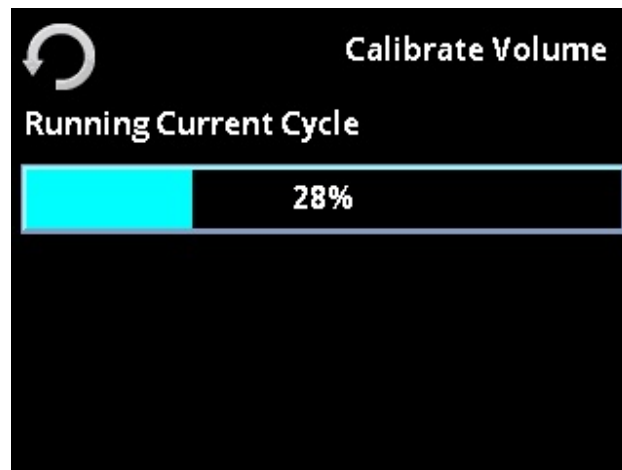

Nach der Kalibrierung des Volumens werden Sie im Menü aufgefordert, das Gewicht/Volumen des ausgegebenen Wassers einzugeben. Dadurch wird das Leitungsvolumen automatisch für Sie eingestellt.

13. Berühren Sie **Save & Exit**, um Ihre Einstellungen zu speichern und zum vorherigen Bildschirm zurückzukehren.
14. Um Ihr Profil einer der Schaltflächen über dem Zähler zuzuordnen, tippen Sie auf den Namen des Profils, so dass es hervorgehoben wird, und berühren Sie dann **Assign Left** oder **Assign Right**, um es der Schaltfläche zuzuordnen.

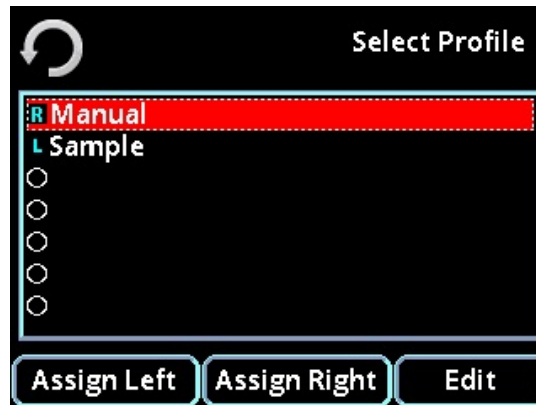

15. Ihr Profil ist nun einsatzbereit.
16. Für die **manuelle Programmierung** müssen Sie zuerst Ihr Profil einer der Schaltflächen über dem Zähler zuweisen, den Namen des Profils berühren, damit es hervorgehoben wird, und dann auf **Assign Left** oder **Assign Right**, um es der Taste zuzuordnen.

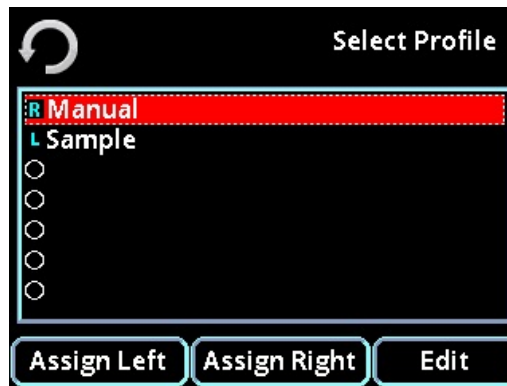

17. Bereiten Sie den Kaffee und das Gerät vor, das Sie für dieses Profil verwenden möchten.
18. Spülen Sie das Papier und/oder den Filterkorb, um die Pour-Over-Vorrichtung und die Pour-Over-Armatur zu erwärmen.
19. Halten Sie den Ausgabeschalter, dem Sie zuvor das Profil (links oder rechts) zugeordnet haben, ca. 3 Sekunden lang gedrückt, bis die Taste zu blinken beginnt. (blinkend zeigt an, dass Sie sich im "Aufnahme"-Modus befinden). Das Wasser beginnt zu fließen.
20. Durch kurzes Drücken des Ausgabeschalters wird der Wasserdurchfluss unterbrochen, durch erneutes Drücken wird der Durchfluss wieder aufgenommen, während volumetrische und zeitabhängige Daten im Profilspeicher gespeichert werden. Beachten Sie auch, dass die Gesamtmenge des abgegebenen Wassers auf der Modulanzeige in Echtzeit angezeigt wird. Dieser Wert kann verwendet werden, um Sie bei der Durchführung Ihres Brühzyklus zu unterstützen.
21. Wenn Sie mit dem Brühzyklus fertig sind, drücken Sie kurz den Ausgabeschalter, um den Wasserfluss zu stoppen (der Schalter blinkt weiter). Halten Sie den Ausgabeschalter gedrückt, bis sowohl der linke als auch der rechte Ausgabeschalter blinken. Dies zeigt an, dass das Programm im ausgewählten Profil gespeichert wurde.
22. Um diesen Brühzyklus zu wiederholen, drücken Sie einfach kurz den Ausgabeschalter, dem er zugeordnet ist. Der Schalter pulsiert, um anzuzeigen, dass er das Profil wiedergibt (im Gegensatz

zur Aufnahme). Wenn Sie das vorhandene Profil überschreiben möchten, können Sie dies durch Wiederholung der Schritte 17 bis 21 tun.

23. Berühren Sie das Kästchen neben **Prevent Programming**, wenn Sie möchten, dass diese Einstellungen ohne Überschreiben beibehalten werden. Es wird rot, wenn es eingestellt ist. Berühren Sie Save & Exit, um zur Profil-Listenanzeige zurückzukehren.



Es besteht die Möglichkeit, das Profil zu blockieren, um eine versehentliche Umprogrammierung zu vermeiden. Dazu das Änderungs Menü aufrufen und das Feld "Programmierungssperre" anwählen.

Eine Demo dieses Vorgangs und andere Tutorials stehen zur Verfügung auf der Website:

www.modbar.com/support

Bildschirmseite Präferenzen:

Home -> wichtigste Einstellungen -> Präferenzen

Taste Zurück

Einheit
Temperatur

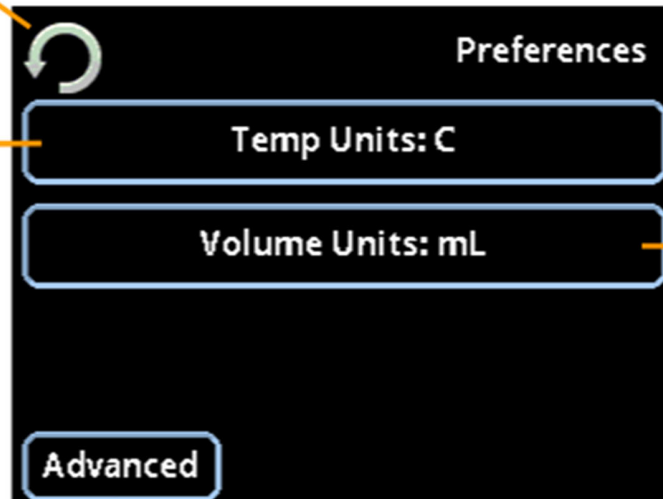

Einheit Volumen

Einstellung
fortgeschrittene

Einheit Temperatur Diese Taste dient zur Auswahl der Maßeinheit für Temperaturangaben des Systems: Grad Celsius (C), Grad Fahrenheit (F) oder Grad Kelvin (K)

Einheit Volumen Diese Taste dient zur Auswahl der Maßeinheit für die Volumenangaben des Systems: Milliliter (ml) oder Unzen (oz.)

Fortgeschritten: Diese Taste gestattet den Aufruf der Seite mit den Systempräferenzen.

Bildschirmseite fortgeschrittene Präferenzen

Home -> wichtigste Einstellungen -> Präferenzen-> fortgeschritten

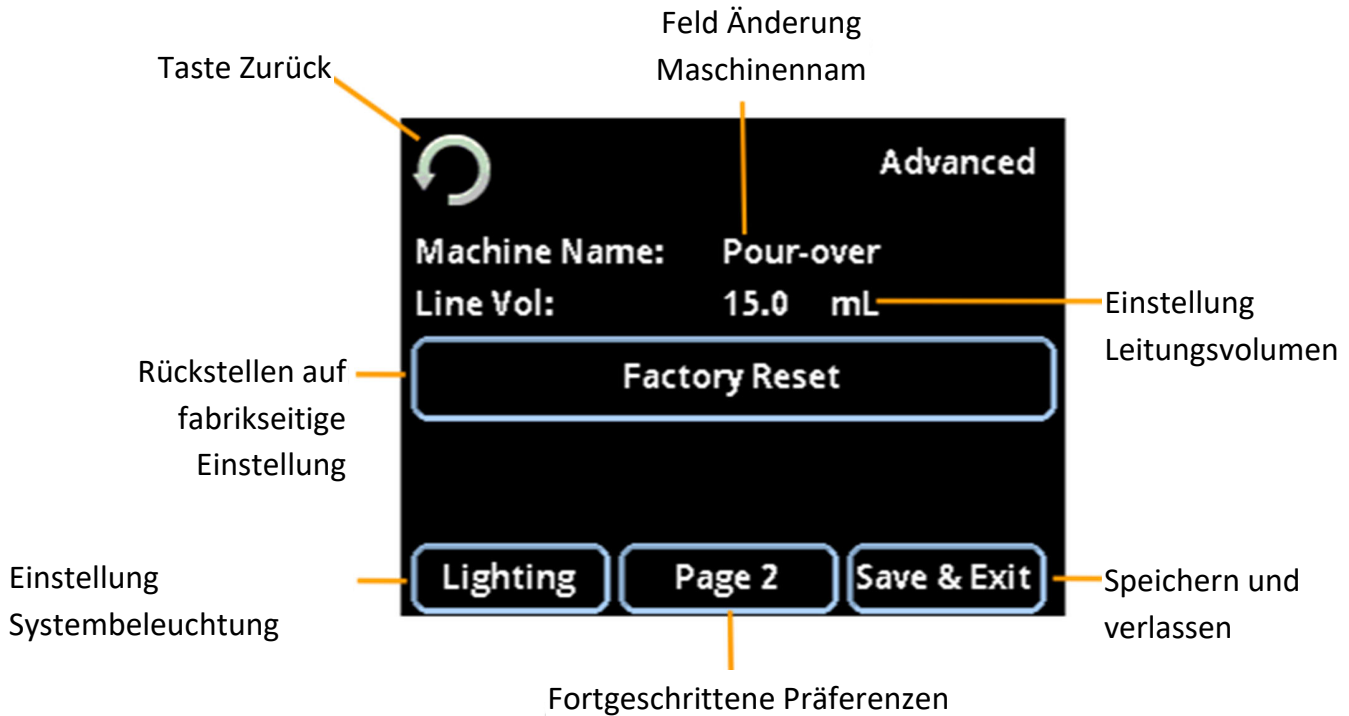

Maschinennam: Bezeichnung des Moduls Den Namen berühren, um das Feld zu unterlegen. Drehknopf und Taste des Encoders verwenden, um nach Wunsch den Namen der Maschine zu ändern.

Rückstellen auf fabriksseitige Einstellung Dadurch werden **alle Einstellungen des Systems** wieder auf den ursprünglichen, fabriksseitig eingestellten Wert gebracht. **ACHTUNG!** In diesem Fall gehen alle gespeicherten Druckprofile und sonstige Einstellungen verloren. Es erscheint eine Aufforderung zur Bestätigung des Befehls zum Rückstellen auf die fabriksseitige Einstellung.

Leitungsvolumen: Dieser Wert dient zur Regelung der Wassermenge in der Leitung zwischen dem Pour-Over-Modul und der Pour-Over-Ausgabereinheit.

Die Einstellung des Leitungsvolumens kann auch verwendet werden, um Abweichungen zwischen dem Wasservolumen bei der Pour-Over-Ausgabe und der am Modul angezeigten Wassermenge zu korrigieren.

Beleuchtung: Diese Taste gestattet den Aufruf der Bildschirmseite zur Einstellung der Beleuchtung.

Fortgeschrittene Präferenzen Seite 2 Diese Taste gestattet den Aufruf der Seite 2 der Bildschirmanzeige mit den Systempräferenzen.

Speichern & verlassen: Richtig geraten! Diese Taste dient zur Speicherung der Änderungen der Einstellungen und zum Verlassen des aktuellen Bildschirms.

Bildschirmseite fortgeschrittene Präferenzen

Home -> wichtigste Einstellungen -> Präferenzen-> fortgeschritten

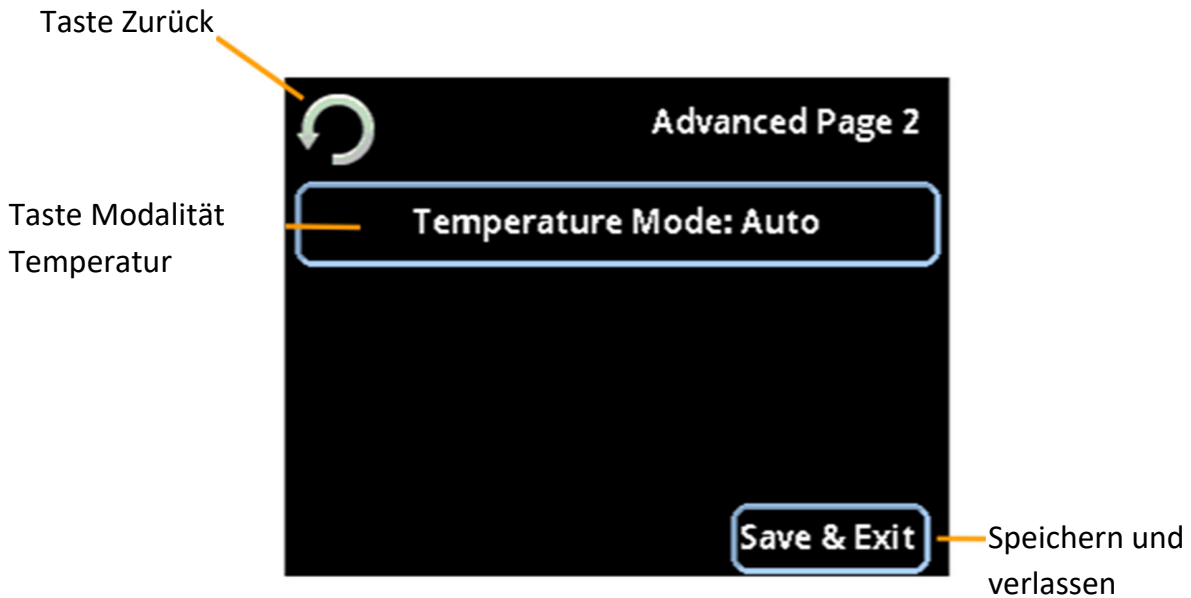

Taste Modalität Temperatureinstellung: Diese Taste gestattet das Umschalten von Automatik auf Handeinstellung der Temperatur.

Die automatische Temperatureinstellung ist fabrikseitig so geregelt, dass die bestmögliche Temperaturleistung mit einer einzigen Temperatureinstellung erzielt wird.

Die manuelle Temperatur gestattet eine vom Setpoint der einzelnen Heizzonen unabhängige Regelung der Temperatur über die Home-Seite: Einlaufboiler und Auslaufboiler. Durch Drücken der Taste Heizzone auf der Home-Seite kann von einer Zone auf die andere umgeschaltet und die jeweilige Temperatur unabhängig von den anderen eingestellt werden.

Bildschirmseite Beleuchtung:

Home -> wichtigste Einstellungen -> Präferenzen-> fortgeschritten -> Beleuchtung

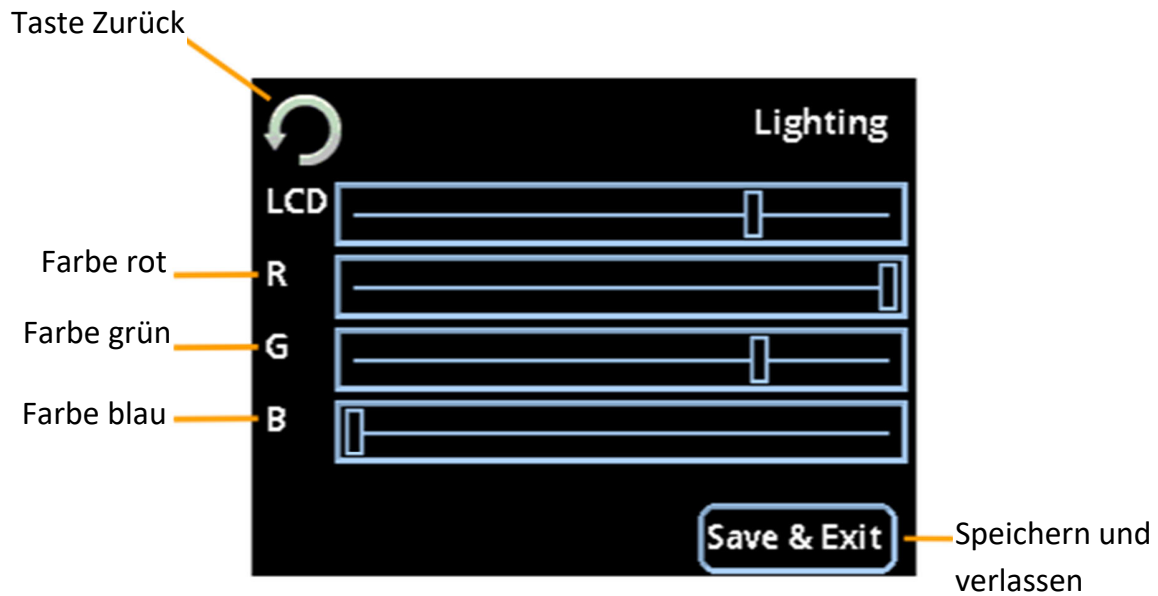

Hinterleuchtung LCD-Display: Dieser Cursor dient zur Einstellung der Helligkeit des Touchscreen-Displays

RGB: Durch Verwendung der Farb-Cursor RGB kann jede beliebige Regenbogenfarbe für die interne LED-Beleuchtung des Moduls erzeugt werden.

Bildschirmseite Datei-Funktionen

Home -> wichtigste Einstellungen -> Datei-Funktionen

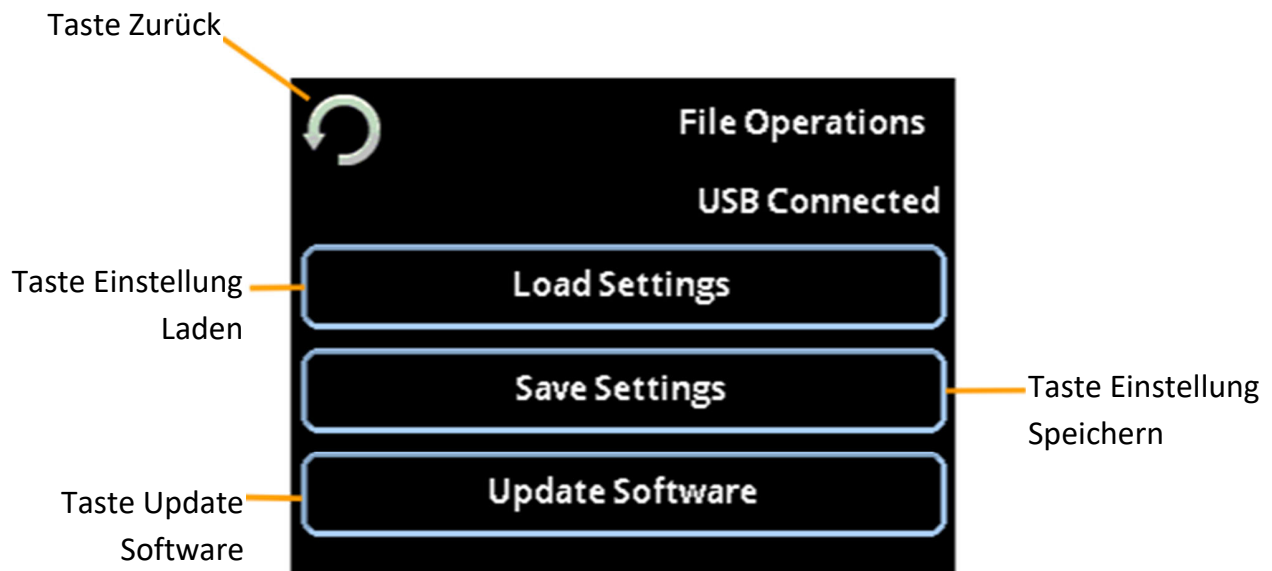

Einstellung Laden: Diese Taste gestattet den Aufruf der Bildschirmseite zur Einstellung des Ladevorgangs.

Einstellung Speichern: Diese Taste gestattet den Aufruf der Bildschirmseite zur Einstellung des Speichervorgangs.

Update Software: Diese Taste gestattet den Aufruf der Bildschirmseite zur Einstellung Update Software.

Bildschirmseite Einstellung Ladevorgang:

Home -> wichtigste Einstellungen -> Datei-Funktionen -> Einstellung Laden

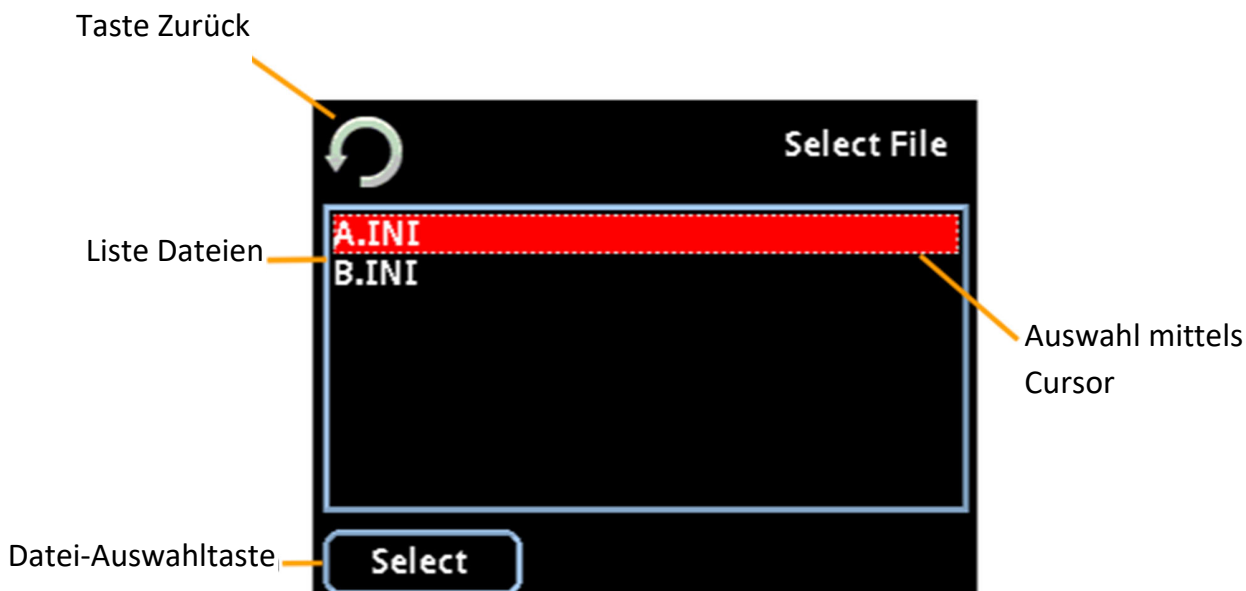

Liste Dateien Dieser Bereich zeigt alle derzeit auf der USB-Einheit gespeicherten Einstellungs-Dateien an.

Auswahl mittels Cursor Die gestrichelte Linie zeigt bei Auswahl mittels Cursor an, welche Datei am Bildschirm angewählt wurde. Zum Durchblättern der Liste der Dateien kann der Dreh-Encoder oder die Auf-/Abwärtsfunktion des Joysticks genutzt werden.

Datei-Auswahl taste Durch Drücken dieser Taste wird die derzeit angewählte Einstellungs-Datei geladen. Diese umfasst die Druckprofile und alle weiteren Einstellungen und Präferenzen, die für den Benutzer zugänglich sind. Hinweis: vorhandene Profile werden überschrieben

Bildschirmseite Einstellung Ladevorgang:

Home -> wichtigste Einstellungen -> Datei-Funktionen -> Einstellung Speichern

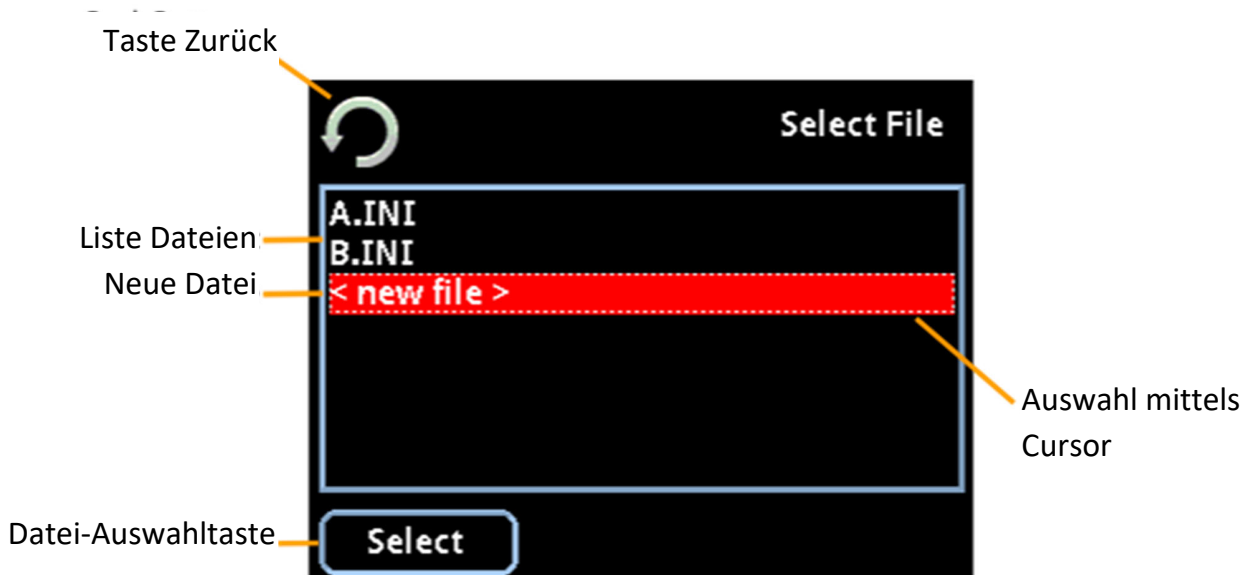
**Liste Dateien**

Dieser Bereich zeigt alle derzeit auf der USB-Einheit gespeicherten Einstellungs-Dateien an.

Neue Datei

Diese Option gestattet das Anlegen einer neuen Einstellungs-Datei. Zum Anlegen einer neuen Einstellungs-Datei die Option < neue Datei > durch Drücken der zentralen Taste des Encoders oder der Auswahltaste am Touchscreen anwählen.

Auswahl mittels Cursor

Die gestrichelte Linie zeigt bei Auswahl mittels Cursor an, welche Datei am Bildschirm angewählt wurde. Zum Durchblättern der Liste der Dateien kann der Dreh-Encoder oder die Auf-/Abwärtsfunktion des Joysticks genutzt werden.

Datei-Auswahltaste

Durch Drücken der Auswahltaste werden die derzeitigen Einstellungen in der angewählten Datei gespeichert. Diese umfasst die Druckprofile und alle weiteren Einstellungen und Präferenzen, die für den Benutzer zugänglich sind.

Bildschirmseite neue Datei:

Home -> wichtigste Einstellungen -> Datei-Funktionen -> Einstellung Speichern -> neue Datei

Taste Zurück



Name der Datei

Speichern und verlassen

Name der Datei Bezeichnung der Einstellungs-Datei Den Namen berühren, um das Feld zu unterlegen. Drehknopf und Taste des Encoders verwenden, um nach Wunsch den Namen der Datei zu ändern.

Update Software:

Home -> wichtigste Einstellungen -> Datei-Funktionen -> Update Software

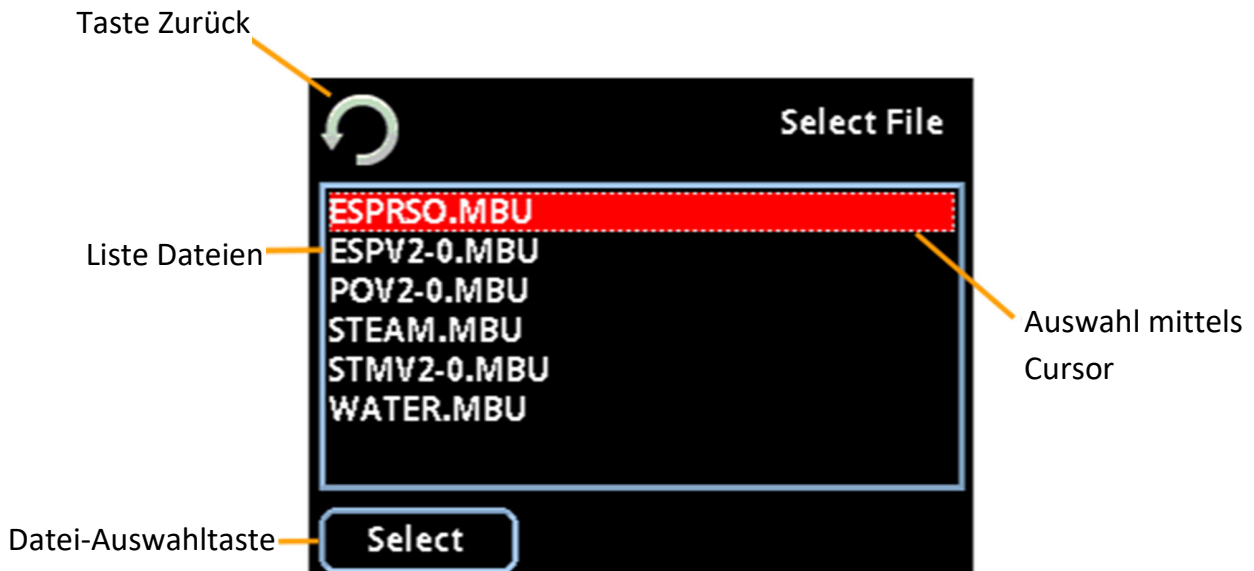
**Liste Dateien**

Dieser Bereich zeigt alle derzeit auf der USB-Einheit gespeicherten Software-Updates an.

Auswahl mittels Cursor

Die gestrichelte Linie zeigt bei Auswahl mittels Cursor an, welche Datei am Bildschirm angewählt wurde. Zum Durchblättern der Liste der Dateien kann der Dreh-Encoder oder die Auf-/Abwärtsfunktion des Joysticks genutzt werden.

Datei-Auswahl-taste

Durch Drücken der Taste wird das angewählte Software-Update im System installiert. Das Updaten der Software ist beendet, wenn die Maschine wieder anläuft und das Logo Modbar am Touchscreen des Moduls angezeigt wird.

Bildschirmseite Systeminformationen

Home -> wichtigste Einstellungen -> Systeminformationen

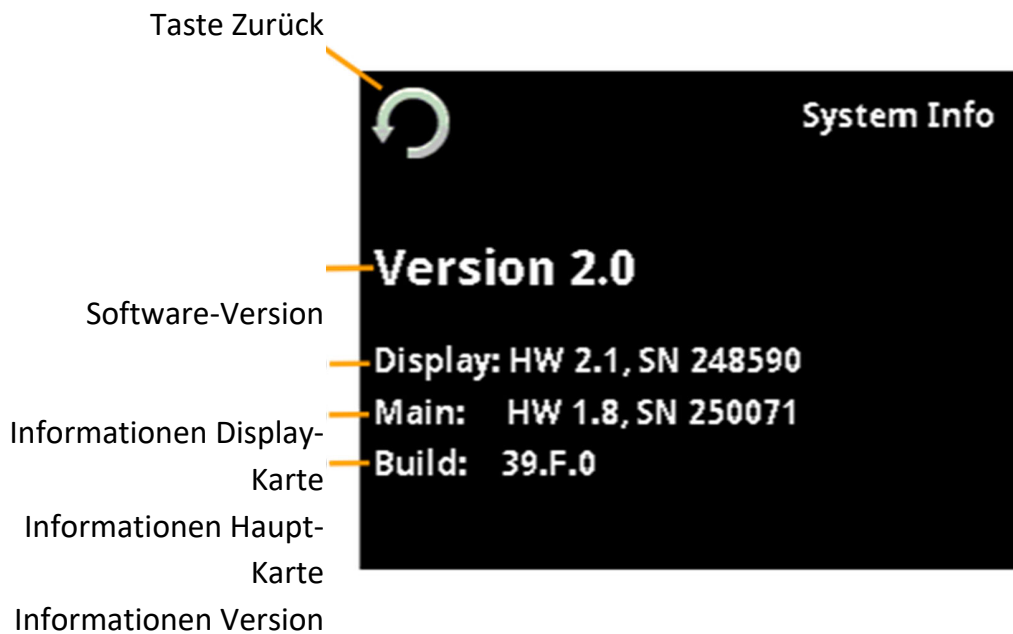

Software-Version In diesem Feld wird die aktuell auf der Maschine geladene Software-Version angezeigt.

Informationen Display- Karte In diesem Feld wird die Hardware-Version und die Seriennummer der Display-Karte angezeigt.

Informationen Haupt- Karte In diesem Feld wird die Hardware-Version und die Seriennummer der Haupt-Karte angezeigt.

Informationen Version In diesem Feld wird die Software-Version der einzelnen Elektronik-Karten des Systems angezeigt.

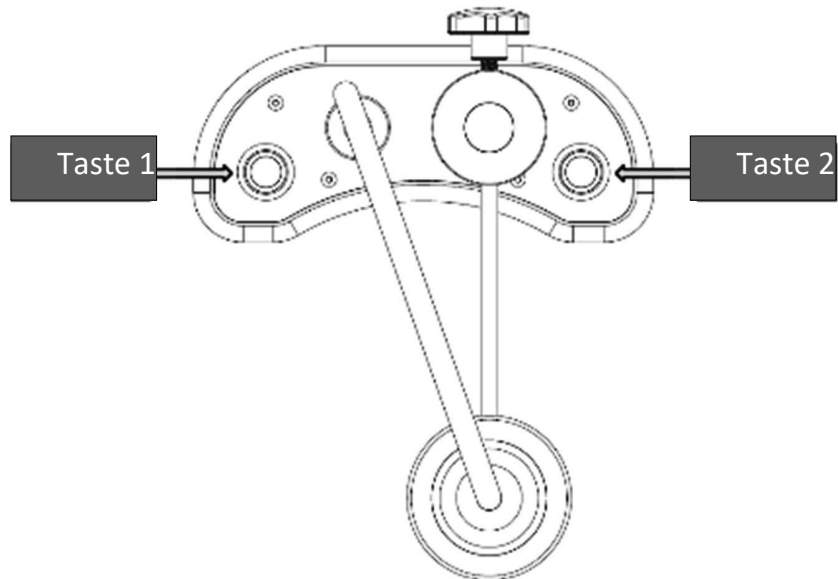
Ausgabeablauf**Ausgabe**

Die Ausgabe kann durch Drücken der Taste 1 oder der Taste 2 erfolgen. Die Tasten können für die Abgabe aufgrund eines vorgegebenen Programms oder für die manuelle Ausgabe eingestellt werden. (siehe *Bildschirmseite Profil-Auswahl*)

Zum Starten der Ausgabe, die gewünschte Taste drücken. Die Ausgabe kann jederzeit durch nochmaliges Drücken der Taste abgebrochen werden.

Durchflusssteuerung

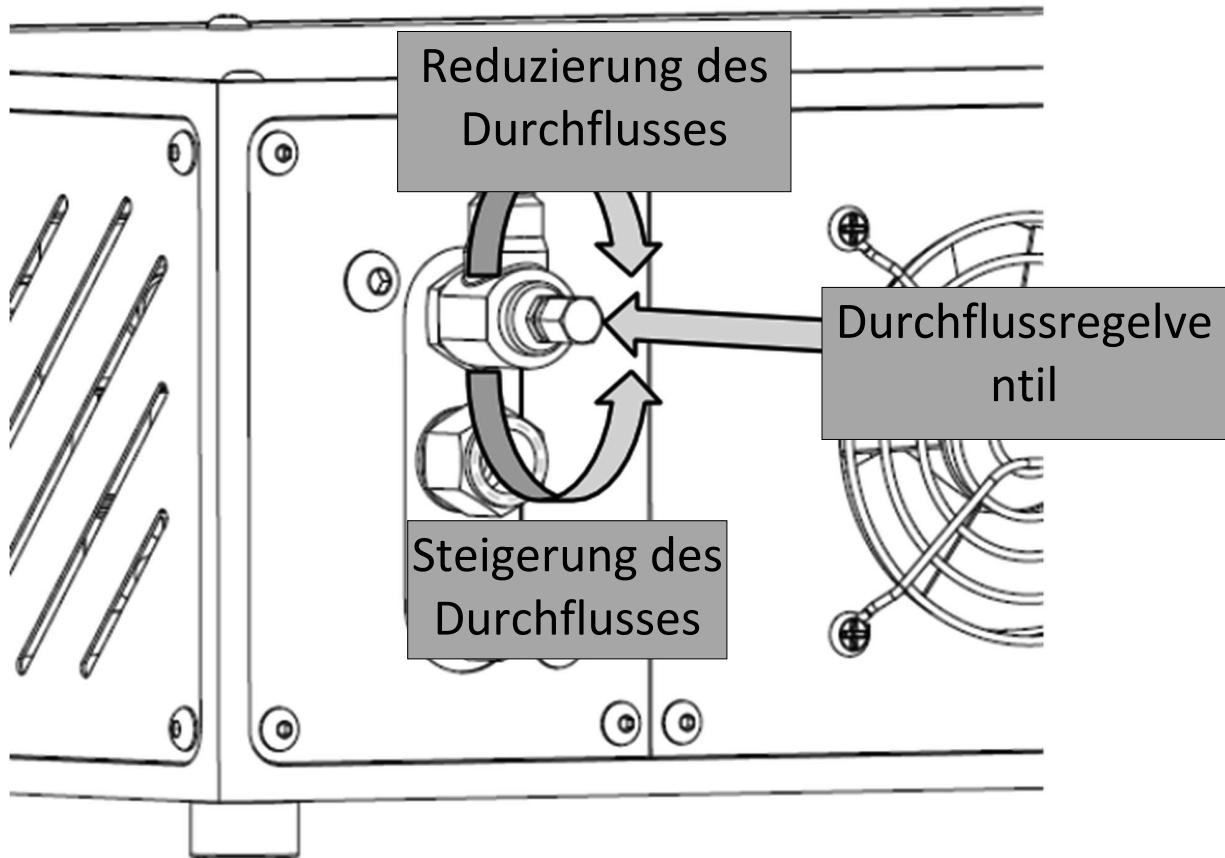

Der Durchfluss kann anhand des Regelventils an der Tür der Ausgabeeinheit auf der Rückseite des Moduls geregelt werden. Zur Reduzierung der Durchflussmenge, die Mutter am Ende des Ventils im Uhrzeigersinn drehen. Zur Steigerung der Durchflussmenge, die Mutter am Ende des Ventils gegen den Uhrzeigersinn drehen.

Hinweis: wenn die Maschine bereits in Betrieb war, kann dieses Ventil sehr heiß sein!

Wartung

- Umgebungstemperatur min.: **5°C/41°F**.
- Umgebungstemperatur max.: **32°C/89°F**.

Um Risse oder Leckagen zu vermeiden: die Maschine nicht an Orten verwahren oder aufstellen, wo die Temperatur zum Einfrieren des Wassers im Boiler oder im Wasserkreis führen könnte.

Allgemeine Sicherheitsanleitung für Betrieb und Wartung

- Bevor Wartungs- und/oder Reinigungsarbeiten jeglicher Art ausgeführt werden, den Schalter auf OFF stellen und die Maschine vom Stromnetz trennen, indem der Stecker aus der Steckdose gezogen oder der Hauptschalter des Stromkreises geöffnet wird. Zur Reinigung die Anweisungen in diesem Handbuch befolgen.
- Bei der Wartung ist stets vorsichtig vorzugehen, da das Gerät sehr heiß sein kann. Es empfiehlt sich, das Gerät vor Ausführung von Wartungsarbeiten vollständig abkühlen zu lassen.

Periodische Reinigung

Die periodische Reinigung ist sowohl für die Standzeit des Geräts als auch für die Qualität der hergestellten Getränke wichtig. Die Ausführung dieser Reinigungsarbeiten trägt dazu bei, lange Standzeit der Maschine und ausgezeichnete Getränkequalität zu sichern.

Reinigung des Sprühkopfs

- 2 oder 3 Kaffeelöffel Reinigungspulver Puro Caff für Espressomaschinen mit etwa 1/2 Liter Wasser in einen hitzefesten Behälter geben und zum kochen bringen.
- Den Sprühkopf in die kochende Lösung legen und ca. 30 Minuten vollkommen von Wasser bedeckt stehen lassen.
- Dann gründlich mit klarem Wasser spülen und bei eingesetzten Dampfrohren heißes Wasser aus der Brühgruppe laufen lassen.

Reinigung des äußeren des Geräts

Das äußere des Geräts und der Module muss in regelmäßigen Abständen gereinigt werden. Wir empfehlen, das Gerät mit einem feuchten Mikrofasertuch abzureiben. Keine Reinigungsmittel verwenden, die starke Säuren oder ätzende Stoffe enthalten. Bei der Reinigung im Bereich der Elektronik muss darauf geachtet werden, dass die Tücher nicht zu nass sind, da andernfalls Schäden entstehen können.

Wasserfilter/Enthärter

Es ist sehr wichtig, dass die Elemente zur Filterung des Wassers entsprechend den Empfehlungen des Herstellers regelmäßig ersetzt werden. Siehe dazu die Unterlagen des Filtersystems, in denen die Betriebs- und Reinigungsanweisungen enthalten sind.

Vorbeugende Wartung

Es ist wichtig, dass eine vorbeugende Wartung vorgenommen wird, um das Gerät im optimalen Betriebszustand zu halten. Die Wartung von einem qualifizierten Fachmann ausgeführt werden. Je nach Verwendung der Maschine kann die Häufigkeit sich ändern, jedoch empfehlen wir folgendes:

Alle 3-4 Monate

<ul style="list-style-type: none"> - Ausgabetemperatur kontrollieren - Wasserqualität kontrollieren - Einwandfreie Funktion aller Schalter prüfen 	<ul style="list-style-type: none"> - Wasser-Magnetventil inspizieren - Wasserkreislauf inspizieren (auf Leckagen oder Verstopfung)
--	--

Jährlich

<ul style="list-style-type: none"> - Verkabelung inspizieren 	<ul style="list-style-type: none"> - Sicherheitsschalter der Boiler inspizieren - Temperatursonden des Boilers ausbauen und reinigen/inspizieren
---	--

Alle 3 Jahre

<ul style="list-style-type: none"> - Das Innere der Boiler kontrollieren und bei Bedarf mit einem Reinigungsprodukt spülen, das spezifisch für Geräte geeignet ist, die mit Speisen und Getränken in Berührung kommen
--

Wasserqualität

Die Wasserqualität ist für den einwandfreien Betrieb des Geräts Modbar sehr wichtig. Eine unzureichende Filterung des Wassers kann zu schwerwiegenden Problemen sowohl am Gerät als auch im Hinblick auf die Qualität des gebrühten Kaffees führen. Das verwendete Wasser muss mindestens die folgenden Standardwerte aufweisen.

Gesamtwert gelöste Feststoffe (alle Geräte)	90-150 ppm
Gesamthärte (nur Dampf)	unter 3 gpg
Gesamthärte (Espresso und Pour-Over)	unter 5 gpg
pH-Wert (alle Geräte)	6,5-7,5

Weitere Informationen über die Wasserqualität finden Sie auf der Website www.modbar.com/support.

Basis-Diagnostik**Das Modul heizt nicht**

Kontrollieren, dass der Einschalter im Uhrzeigersinn in Betriebsstellung gedreht wurde und nicht auf Standby-Betrieb steht

Anmerkung zu den Sicherheits- Rückstellschaltern:

Das Pour-Over-Modul ist mit zwei Sicherheitsschaltern, einem pro Boiler, ausgestattet, die von einem Thermostat überwacht werden. Wenn ein Boiler nicht heizt, kann dies durch die Betätigung eines dieser Schalter infolge zu hoher Temperatur bedingt sein. Das lässt auf eine Funktionsstörung und eventuell defekte Bauteile schließen. Die genannten Sicherheitsschalter befinden sich alle innerhalb des Pour-Over-Moduls und *nicht* vom Bediener zurückgestellt werden. Sollte einer der Sicherheitsschalter angesprochen haben, muss wahrscheinlich das Modul oder die Ausgabeeinheit durch einen autorisierten Fachtechniker gewartet werden. Zur Anforderung von Unterstützung und zusätzlichen Informationen bitte Kontakt mit Modbar aufnehmen.

Ausgabeeinheit gibt kein Getränk ab

Kontrollieren, dass die Wasserversorgung des Moduls aktiviert ist. Wenn weiterhin Ausgabeschwierigkeiten bestehen, kontrollieren, dass das Durchflussregelventil am Anschluss der Ausgabeeinheit nicht vollständig geschlossen ist.

Taste bewirkt Ausgabe nur im Handbetrieb

Kontrollieren, dass der fraglichen Taste ein Programm zugeordnet wurde. Dies ist im Bildschirm des Profils nachzuprüfen. Kontrollieren, dass das Profil der linken oder rechten Taste zugeordnet wurde.

Das Modul gibt kein Wasser aus

Kontrollieren, dass die Wasserversorgung am Modul offen ist.

Kontrollieren, dass ein ausreichender Wasserdruck vorhanden ist. Der für das Gerät Modbar zulässige Druckbereich liegt zwischen 0,25 und 0,50 MPa. Wenn der Wasserdruck zu niedrig ist, kann das Modul kein Wasser abgeben.

modbarTM
modular brewing systems

Manual de Operaciones
Sistema de Pour-Over

Contenido

Advertencias y Lineamientos Generales.....	3
Manejo y Transporte del Producto	6
Descripción del Producto	7
Funciones del Interruptor de Encendido	9
Instrucciones para el Arranque.....	9
Instalación	9
Uso General.....	10
Operaciones y programación	10
Funcionamiento del Equipo	10
Interfaz	10
Pantalla inicial	11
Pantalla de ajustes principales:.....	12
Pantalla de selección de perfil:	13
Pasos para crear un nuevo perfil de pour-over:	14
Pantalla de preferencias:	21
Pantalla de preferencias avanzadas:.....	22
Pantalla de operaciones de archivo:.....	26
Pantalla para carga de ajustes:	27
Pantalla para salvar ajustes:	28
Pantalla nuevo archivo:.....	29
Actualizar software:	30
Pantalla de información del sistema:.....	31
Operaciones de Dispensación.....	32
Dispensación	32
Control del flujo	33
Manutención.....	34
Lineamientos sobre el servicio general/seguridad en la manutención	34
Procedimientos regulares de limpieza.....	34
Limpieza del cabezal de pulverización	34
Limpieza exterior del equipo	34
Filtrado de agua/Descalcificante.....	34
Manutención preventiva.....	35

modbar

MANUAL DE OPERACIONES

SISTEMA DE POUR-OVER

Calidad del Agua.....	35
Diagnósticos básicos	36
El módulo no calienta	36
Nota sobre los interruptores de seguridad:.....	36
El grifo no dispensa	36
El botón solo dispensa en modo manual.....	36
El módulo no dispensa agua	36

Instrucciones originales comprobadas por el fabricante.



Escanear el Código QR para ver la Guía para la Programación del Software disponible en el sitio web techcenter.

Advertencias y Lineamientos Generales

- Esta máquina es sólo para uso profesional y debe instalarse en lugares donde su uso y manutención están restringidos a personal capacitado. Está prohibido dejar que los niños usen o jueguen con la máquina.
- La instalación del equipo debe guardar conformidad con todos los códigos aplicables federales, estatales o locales de electricidad e instalación de tuberías. La instalación también debe guardar conformidad con las instrucciones del fabricante y debe ser realizada por personal cualificado y autorizado.
- Asegúrese de que las especificaciones que figuran en la placa del equipo concuerden con las características de la red eléctrica a la cual conectará la Modbar.
- La garantía del funcionamiento eléctrico de este dispositivo se obtiene solamente cuando la conexión a la red eléctrica se ha realizado correctamente según todos los códigos y las reglamentaciones de seguridad locales, nacionales e internacionales, y en modo particular, realizando la instalación de la toma de tierra de la unidad. Asegúrese de que la instalación a tierra se haya realizado en forma correcta porque representa un requerimiento fundamental de seguridad. Asegúrese de que personal cualificado verifique esta conexión.
- El uso o la instalación incorrectos de la máquina Modbar pueden causar daños al producto o lesiones graves al usuario final. Modbar no será responsable por daños o lesiones que se produzcan cuando el equipo ha sido utilizado o instalado incorrectamente, o ha sido modificado.
- Cuando reciba el equipo, inspeccione detenidamente el embalaje y la máquina para comprobar que no haya signos de daños. Si sospecha que existe algún daño, comuníquese con el centro de soporte de Modbar antes de instalar o hacer funcionar el equipo.
- La máquina Modbar no es para uso en exteriores ni en ambientes no condicionados donde puedan producirse temperaturas muy bajas.
- No deje la máquina sin observar durante los procesos de preparación de café.

- No use un paño mojado para limpiar las pantallas o los interruptores de las unidades porque no son a prueba de agua.
- La máquina deberá ser reparada solo por técnicos capacitados que utilicen exclusivamente piezas de repuesto aprobadas por Modbar.
- Una instalación incorrecta puede causar lesiones/daños a personas, animales u objetos, de los cuales el fabricante no será responsable.
- Se desaconseja la utilización de adaptadores, enchufes múltiples y/o alargadores. En caso de que no se pueda evitar su utilización, asegúrese de que cumplan con los códigos de electricidad y las reglamentaciones de seguridad locales, nacionales e internacionales, teniendo cuidado de no superar los límites de resistencia y potencia que aparecen en dichos adaptadores o alargadores.
- Esta máquina debe utilizarse únicamente para las funciones para las cuales ha sido diseñada y realizada. Cualquier otra utilización se considera impropia y peligrosa. El fabricante no será responsable de eventuales daños causados por usos incorrectos y/o irracionales.
- El uso de cualquier dispositivo eléctrico comporta la consideración de algunas reglas fundamentales.
 - No tocar el aparato con las manos y los pies mojados o húmedos;
 - No usar el aparato estando descalzo;
 - No utilizar alargadores en habitaciones destinadas a baño o ducha;
 - No tirar del cable de alimentación para desenchufar el aparato de la red eléctrica;
 - No exponer el aparato a agentes atmosféricos (lluvia, sol, etc.);
 - No permitir que niños o personas no capacitadas usen este dispositivo;
 - No limpiar el panel de control con un paño mojado porque no es hermético.
- Antes de llevar a cabo cualquier tarea de mantenimiento y/o limpieza, ponga en posición "OFF" el interruptor general ubicado en la máquina y desconecte el aparato de la red de alimentación eléctrica desenchufando el cable o desconectando el disyuntor. Para realizar las operaciones de limpieza, límitese a las instrucciones indicadas en este manual.

- Si la máquina está funcionando en forma incorrecta o si se rompe, gire el interruptor general a la posición «OFF», desconéctela de la fuente de alimentación (como se describió en el párrafo anterior) y cierre la válvula de suministro de agua. No intente repararla. Diríjase al personal cualificado profesionalmente y autorizado para realizar cualquier reparación. El producto deberá ser reparado solo por el fabricante o un técnico autorizado que utilice exclusivamente piezas de repuesto originales. El incumplimiento de las normas indicadas más arriba podría comprometer la seguridad del funcionamiento de la máquina.
- No obstruir las bocas de ventilación ni las rejillas de escape.
- El cable de alimentación de la máquina no debe ser sustituido por el usuario. Si el cable de alimentación está dañado, apague el equipo, desconéctelo de la red de alimentación apagando el disyuntor respectivo y cierre la válvula de suministro de agua. Para reemplazar el cable de alimentación, póngase en contacto con un profesional cualificado.
- Si el cable de alimentación está dañado, debe ser reemplazado por un cable especial o ensamblaje provisto por el fabricante o centro de servicio técnico.
- El uso, limpieza y mantenimiento de esta máquina de café pueden llevarlos a cabo personas (incluidos niños de más de 8 años de edad) con capacidades físicas, sensoriales o mentales reducidas, o con falta de experiencia y conocimiento, siempre y cuando estén bajo la supervisión de una persona responsable de su seguridad y si entienden los peligros. Los niños deben estar bajo supervisión para asegurar que no jueguen con el aparato. Mantener el aparato y el cable fuera del alcance de los niños menores de 8 años de edad.
- La máquina de café debe colocarse en posición horizontal sobre un mostrador.
- Esta máquina no es apta para uso en exteriores. No usar chorros de agua para limpiar la máquina ni colocarla donde se usan chorros de agua.
- No sumergir la máquina en agua y evitar salpicaduras de agua durante la limpieza. Para las operaciones de limpieza, seguir cuidadosamente las instrucciones que se listan a continuación.
- Tal como se mencionó en las notas anteriores, el fabricante no será responsable de daños a objetos, animales y/o personas si la máquina no se

ha instalado de acuerdo con las instrucciones que contiene este manual, y si no se utiliza para lo que fue diseñada (es decir, preparar café y bebidas calientes).

- Esta máquina no se debe instalar en cocinas.
- Se prohíbe toda modificación del equipo; el fabricante no puede ser considerado responsable de los daños a los bienes, animales y/o personas si el equipo sufre cambios técnicos y estéticos, cambios en el rendimiento y las características y, en general, se altera uno o más de sus componentes.

PRECAUCIÓN – – Riesgo de incendio o descarga eléctrica. Sustituya solamente con los cables del fabricante N° de parte E-0118-01

ATTENTION - Risque d'incendie et de choc électrique. Remplacez-la uniquement avec le cordon de série du fabricant, partie n ° E-0118-01

Manejo y Transporte del Producto

La máquina Modbar se entrega con un embalaje aprobado en fábrica. Al recibir el equipo, inspeccione detenidamente el embalaje para asegurarse de que no existan daños. Si sospecha que existe algún daño, comuníquese con Modbar inmediatamente.

Si el equipo se debe devolver a Modbar o despacharse por cualquier motivo, deberá envolverse en el embalaje de fábrica. Si ha descartado el embalaje, comuníquese con Modbar para su reemplazo.

El equipo debe ser correctamente drenado antes del despacho para evitar daños provocado por congelamiento. Si tiene alguna duda sobre cómo drenar el equipo correctamente para su despacho, comuníquese con el centro de soporte de Modbar.

No almacene el equipo en lugares donde la temperatura pueda congelar el agua de las calderas.

Descripción del Producto

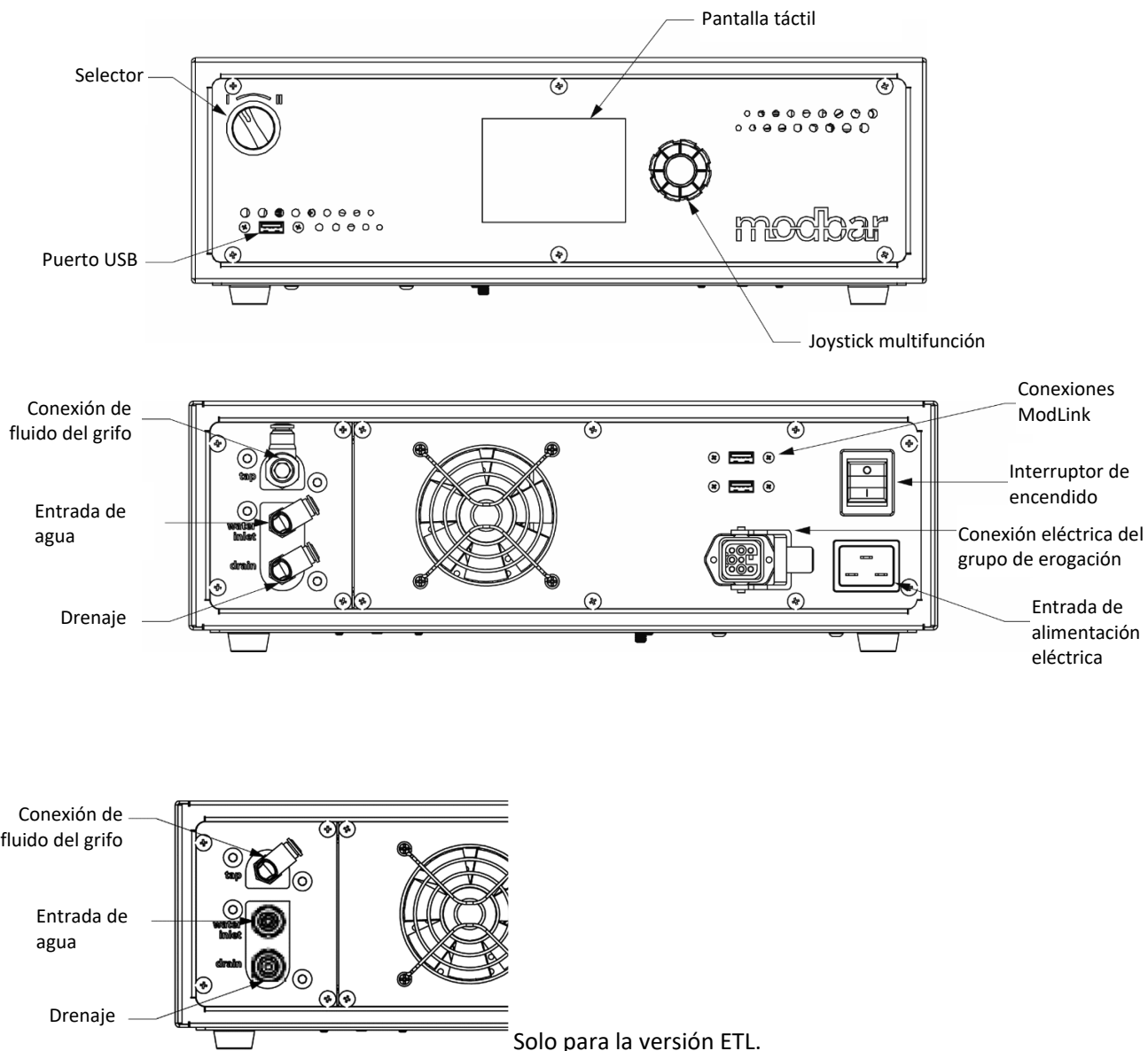

Solo para la versión ETL.

Espacios libres recomendados

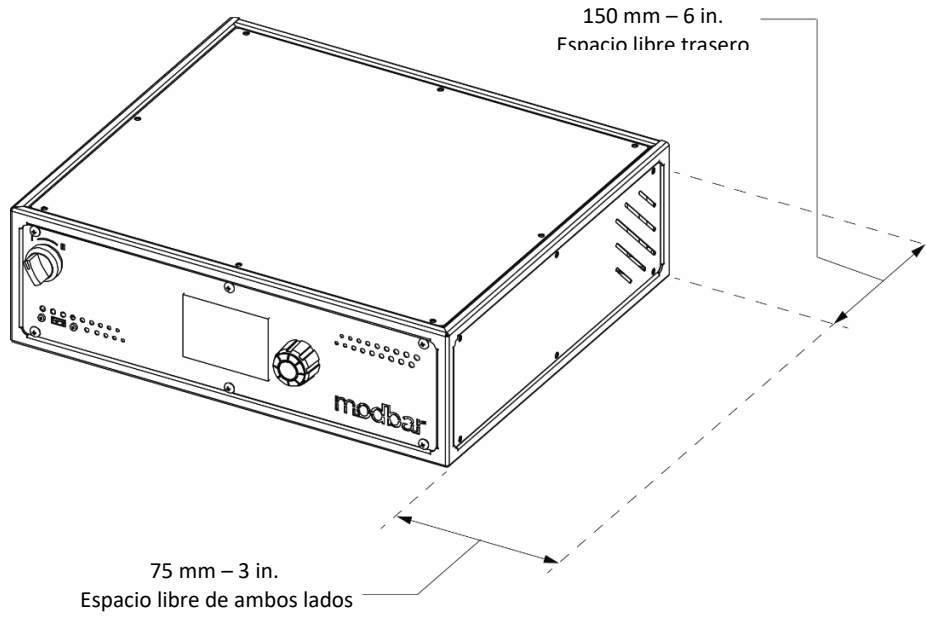

Funciones del Interruptor de Encendido

El interruptor de encendido de dos posiciones en el panel trasero del módulo Modbar tiene dos funciones: ON y OFF.

0 - Off

En esta posición, el módulo está en la posición de apagado.

Interruptor de encendido en posición OFF

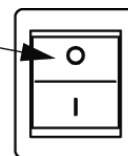

I - Modo Standby

En esta posición, el módulo está en la posición de standby. En el modo standby, todas las operaciones funcionan normalmente pero no pasa electricidad a los elementos térmicos. Este modo se utiliza para cebar el sistema durante la instalación y también puede ser útil para algunas aplicaciones de diagnóstico.

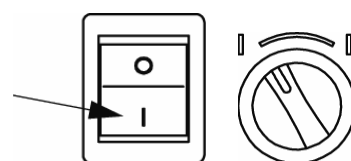

II - Modo Operativo

En esta posición, el módulo está en la posición operativa. Los elementos térmicos reciben electricidad y todas las funciones operan normalmente.

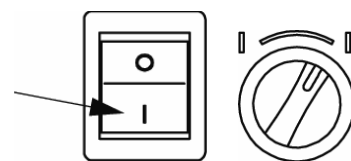

Instrucciones para el Arranque

Instalación

- Temperatura ambiente mínima: **5° C/41° F**.
- Temperatura ambiente máxima: **32° C/89° F**
- El nivel de presión acústica ponderado de la máquina es inferior a **70dBA**.

Para conectar la máquina a la red hidráulica, siga las indicaciones de la Guía de Instalación, y actúe de conformidad con las normas de seguridad locales/nacionales del lugar adonde se instalará la máquina.

Para evitar rajaduras o fugas: no almacenar ni instalar la máquina de café en lugares donde la temperatura puede congelar el agua de la caldera o del sistema hidráulico.

Durante la instalación, se debe cebar el módulo Modbar antes del uso. Esto se realiza de la siguiente manera.

- Asegúrese de que pase agua filtrada al módulo.
- Asegúrese de que el interruptor de encendido esté en Off.
- Asegúrese de que el cable de alimentación del módulo esté enchufado en el toma apropiado.
- Gire el interruptor de encendido hacia la izquierda para colocarlo en modo standby.
- Mueva la manija del grifo en modo manual como se describe en la sección "Operaciones de Dispensación" de esta guía.

- Después de que el agua comienza a salir del grifo (puede tardar un poco en un sistema nuevo) déjela fluir durante 30 segundos como mínimo para asegurarse de que el sistema haya sido cebado.
- En este momento, es seguro girar el interruptor a la derecha hasta el modo operativo.

Uso General

Durante el uso general, el módulo ya está cebado y no es necesario cebar el sistema. Para arrancar el módulo, haga lo siguiente:

- Asegúrese de que pase agua filtrada al módulo.
- Desde la posición Off, gire el interruptor de encendido hacia la derecha para colocarlo en modo operativo.
- En este momento, los elementos comienzan a calentarse. Cuando cada zona térmica alcanza la temperatura definida, el módulo está listo para usar.

Operaciones y programación

Funcionamiento del Equipo

Interfaz

La pantalla táctil se utiliza para *seleccionar* y *visualizar* datos. El codificador multifunción se utiliza para *editar* datos. A continuación se listan las funciones del codificador:

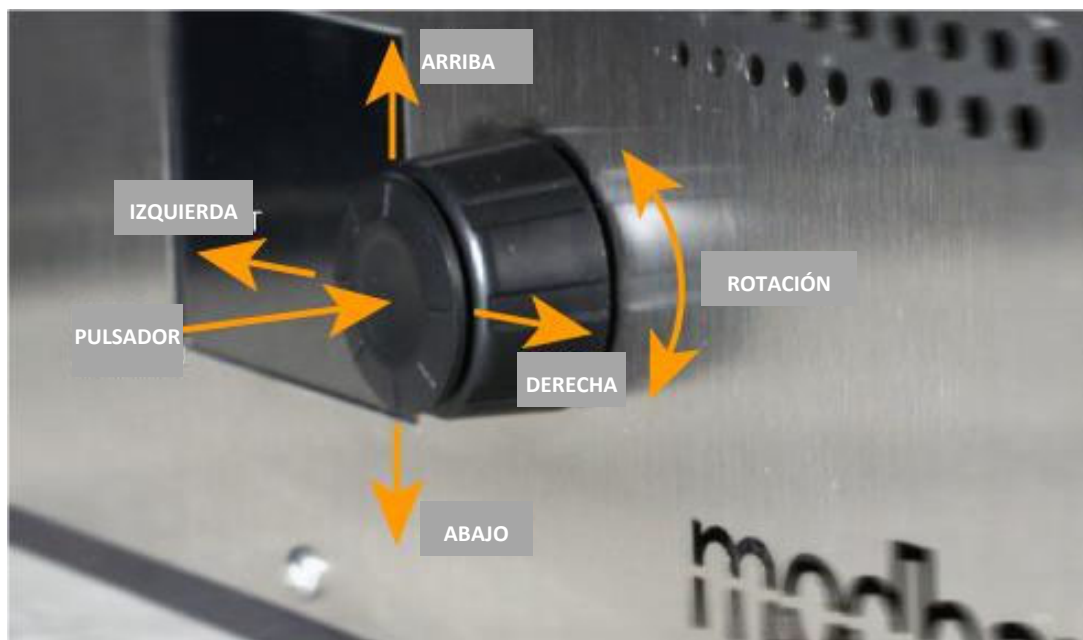

Pantalla inicial

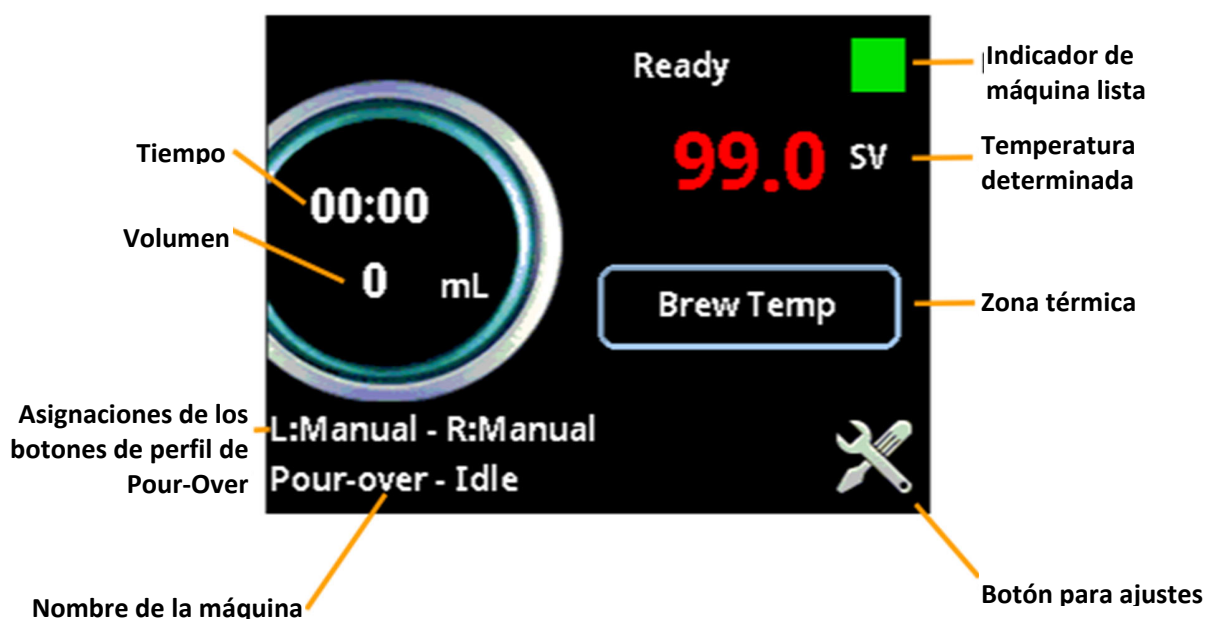
**Indicador de máquina lista**

Este icono cuadrado indica si la máquina está a la temperatura para dispensar. Cuando se enciende la máquina por primera vez, el indicador permanecerá en color rojo hasta que las zonas térmicas se calienten a la temperatura determinada. Una vez que las zonas están en la temperatura correcta, el icono se volverá de color verde para indicar que ahora está lista para dispensar.

Valor determinado de la temperatura: El valor determinado actual en grados para la zona térmica activa. La temperatura que se muestra es solamente como referencia. Para cambiar el valor determinado de la temperatura, consulte la sección de este manual titulada *Pasos para crear un nuevo perfil de Pour-Over*.

Zona térmica:

En modo de temperatura automático, este botón no tiene ninguna función. En modo de temperatura manual, al presionar este botón se realiza un ciclo por las 2 zonas térmicas del sistema de Pour-Over: caldera de entrada y caldera de salida. (Consulte "Pantalla de preferencias avanzadas página 2")

Botón para ajustes:

Con este botón se navega hasta la pantalla de ajustes principales.

Nombre y estado de la máquina:

Visualiza el nombre y estado actual del módulo y grifo.

Asignaciones de los botones de perfil de Pour-Over: Visualiza cuál programa de pour-over (perfil) está seleccionado para cada uno de los interruptores de dispensación (L = interruptor izquierdo, R = interruptor derecho).

Tiempo:

Visualiza el tiempo actual desde el inicio de la lectura de la dispensación.

Volumen

Visualiza la información de volumen de fluido en tiempo real durante un ciclo de dispensación.

Pantalla de ajustes principales:

inicio -> ajustes principales

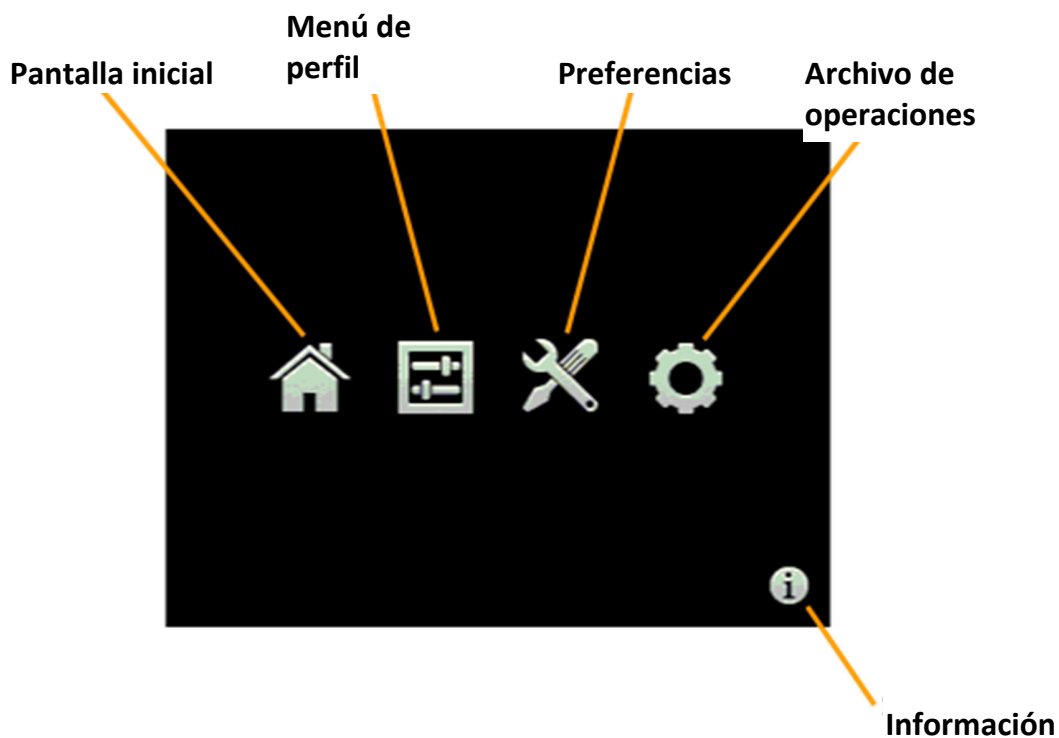

Pantalla inicial: Este botón permite volver a la pantalla inicial / tablero.

Menú de perfil: Este botón permite navegar al menú de selección de perfil.

Preferencias: Este botón permite navegar a la página de preferencias del sistema.

Operaciones de archivo: Este botón permite navegar a la página de archivo de operaciones.

Información sobre el sistema: Este botón visualiza la versión del sistema e información sobre el software.

Pantalla de selección de perfil:

inicio -> ajustes principales -> selección de perfil

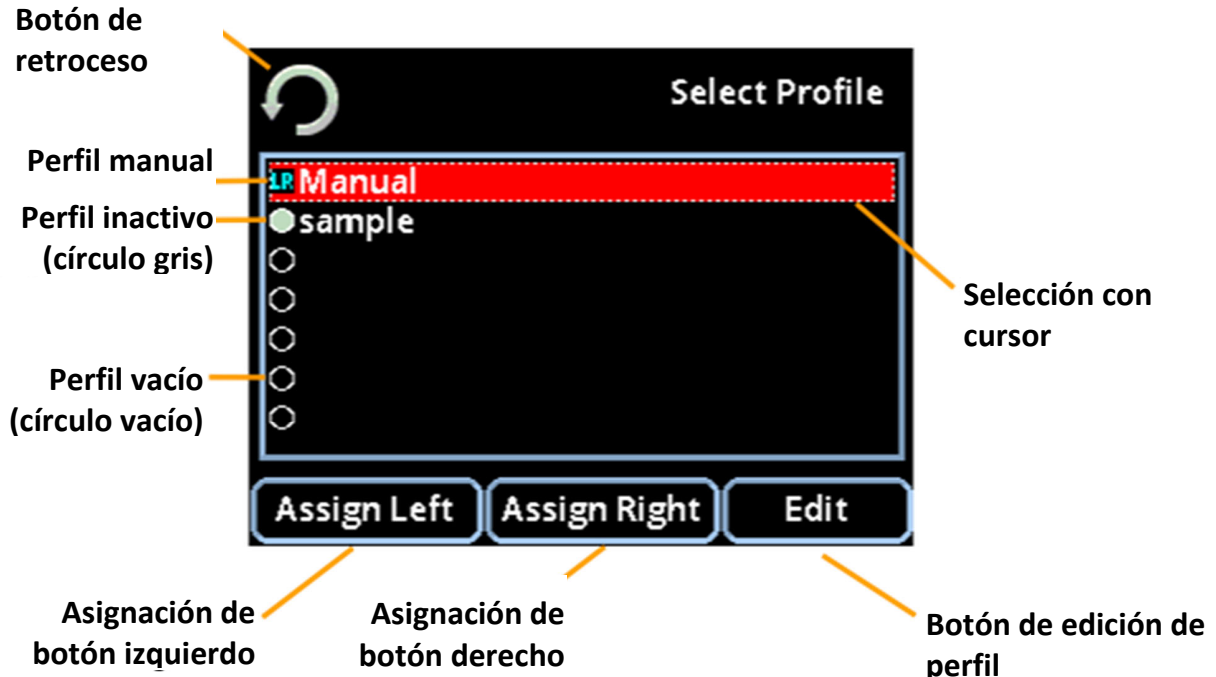

Botón de retroceso: El botón de retroceso lo lleva a la pantalla previa.

Perfil manual: Perfil definido en fábrica. Cuando se asigna a cualquiera de los interruptores de dispensación (o ambos) los interruptores funcionarán en modo simple on/off (manual) de dispensación. Para este perfil solo se permite la edición de la temperatura. En este ejemplo, el perfil manual está asignado a los interruptores izquierdo y derecho, indicado por una "L" y "R" verde azulado al lado del nombre del perfil.

Perfil inactivo: Este perfil tiene información pero no está activo, y está indicado por un círculo púrpura/gris.

Perfil vacío: Estas son ranuras de perfil vacías y no se pueden utilizar hasta que se ingresen los datos de perfil. Los perfiles vacíos están indicados por un círculo no relleno de color.

Asignar izquierdo: Presione este botón para asignar el perfil seleccionado por el cursor actual al interruptor de dispensación izquierdo. (No se puede asignar un perfil vacío)

Asignar derecho: Presione este botón para asignar el perfil seleccionado por el cursor actual al interruptor de dispensación derecho.

Editar perfil: Presione este botón para editar los datos de perfil para el perfil seleccionado por el cursor actual.

Selección con cursor: El *cursor* de línea punteada indica qué perfil está seleccionado en la pantalla. Puede usar el codificador giratorio o la función arriba/abajo del joystick para navegar en la lista de perfiles. Presionando el botón se activará un perfil seleccionado.

Pasos para crear un nuevo perfil de pour-over:

1. Seleccione un perfil vacío (indicado por un círculo no relleno) y seleccione **editar**.
2. Toque al lado del campo Nombre del perfil e ingrese un nombre para el perfil. Use el joystick y la rueda del codificador para navegar por el grupo de caracteres alfanuméricos.

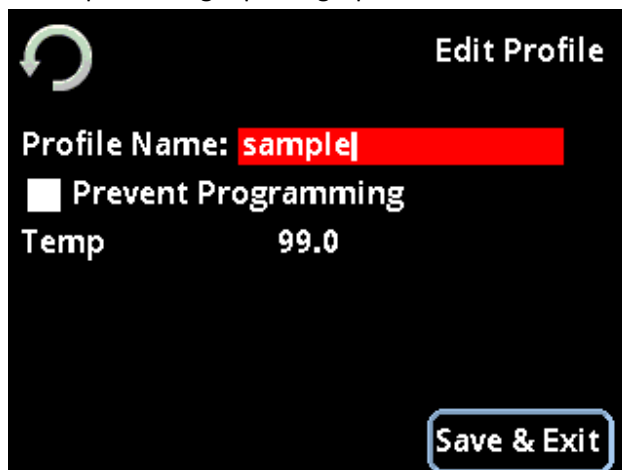

3. Fine las temperaturas de las zonas térmicas, si lo desea. Para cambiar la temperatura determinada, simplemente toque el valor de la temperatura en la pantalla; el valor se resaltará. Gire el codificador hacia la izquierda o la derecha para cambiar el valor en incrementos de 1 grado. Presione el joystick hacia arriba o abajo para cambiar la temperatura en incrementos de 1/10 grados. Presione el botón del centro del joystick para salvar el cambio.
 - En el modo de temperatura manual, se visualizarán las dos zonas térmicas de la calderas. Si desea, defina las temperaturas de entrada de la caldera (Inlet-T) y salida de la caldera (Outlet-T).
 - En el modo de temperatura automático, se visualizará solo una temperatura. Si desea, defina la temperatura de preparación del café (Temp).

(Consulte "Pantalla de preferencias avanzadas página 2" para obtener información sobre los modos de temperatura)
4. Si desea programar los parámetros del perfil manualmente, marque la casilla **Programación manual**. Esta se volverá de color rojo y la opción **Ajustes de preparación** desaparecerá.

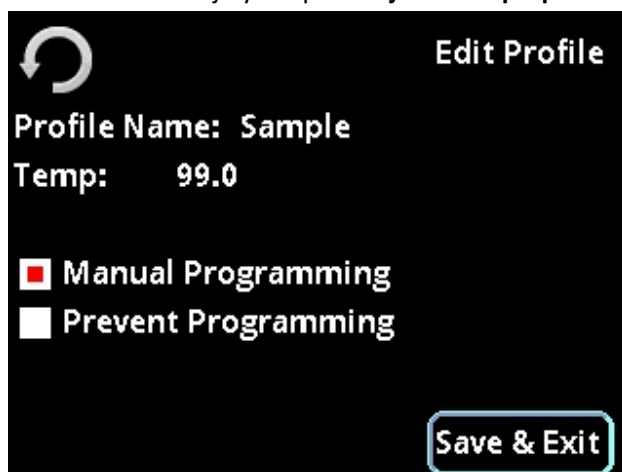

Pulse **Guardar y salir** y después vaya al paso 16.

5. Para programar los ajustes del perfil, pulse Ajustes de preparación y aparecerá esta pantalla:

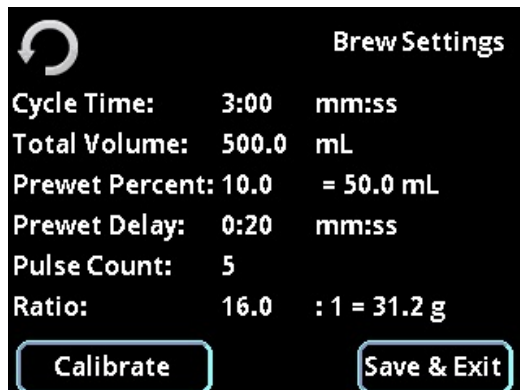

6. Para configurar el tiempo de erogación de este perfil, pulse el valor que aparece junto a Tiempo del ciclo.

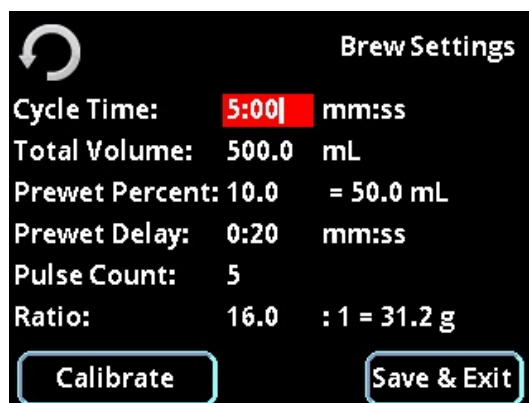

El valor se resaltará en rojo y podrá ajustarlo mediante el joystick (+/- 10 segundos) y el codificador giratorio (+/- 1 segundo). Pulse el centro del joystick para configurar el valor ajustado.

7. Para configurar el volumen erogado total, pulse el valor que se encuentra junto a **Volumen total**. Gire el codificador para aumentar o reducir el valor en tramos de 1 ml/oz, presione el joystick hacia arriba o hacia abajo para modificarlo en tramos de 0.1 ml/oz y hacia la izquierda o la derecha para modificarlo en tramos de 10 ml/oz.

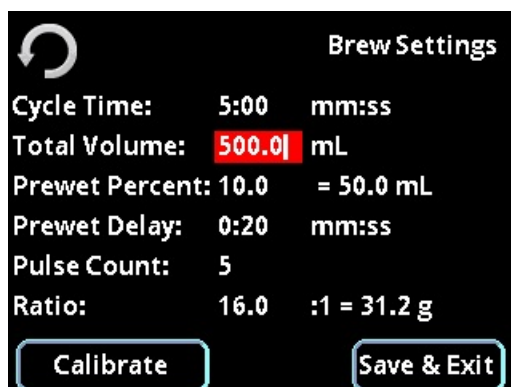

- Se puede configurar un volumen enjuague previo. Este se expresa como un porcentaje del volumen total. Toque el número junto a **Porcentaje de enjuague previo**. Gire la manilla del codificador para aumentar o reducir el valor en tramos de un 1 %, presione el joystick hacia arriba o hacia abajo para modificarlo en tramos de un 0,1 % y hacia la izquierda o la derecha para modificarlo en tramos de un 10 %. Pulse el centro del joystick para configurar el valor. Se indicará el volumen calculado del enjuague previo.

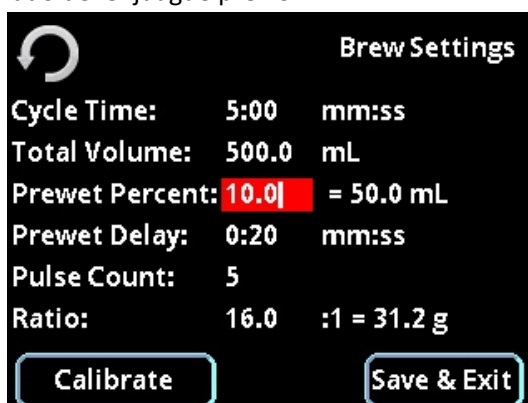

- Para configurar el retardo entre el enjuague previo y el resto de la erogación de agua, pulse los valores que están junto al **Retardo del enjuague previo**. Gire la manilla del codificador para aumentar o reducir el valor en tramos de un 1 segundo, presione el joystick hacia arriba o hacia abajo para modificarlo en tramos de 0,1 segundos y hacia la izquierda o la derecha para modificarlo en tramos de 10 segundos. Pulse el centro del joystick para configurar el valor.

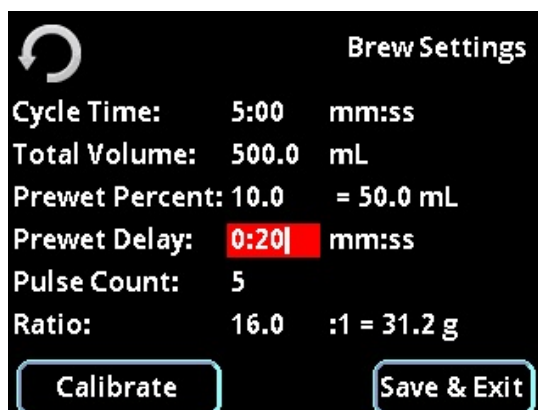

10. El agua se puede erogar mediante una serie de impulsos. El número de impulsos se puede configurar pulsando el valor que se encuentra junto a **Recuento de impulsos**. Gire la manilla del codificador para aumentar o reducir el valor en tramos de un 1 impulso, presione el joystick hacia arriba o hacia abajo para modificarlo en tramos de 1 impulso y hacia la izquierda o la derecha para modificarlo en tramos de 10 impulsos. Pulse el centro del joystick para configurar el valor. (mínimo 1, máximo 12 impulsos).

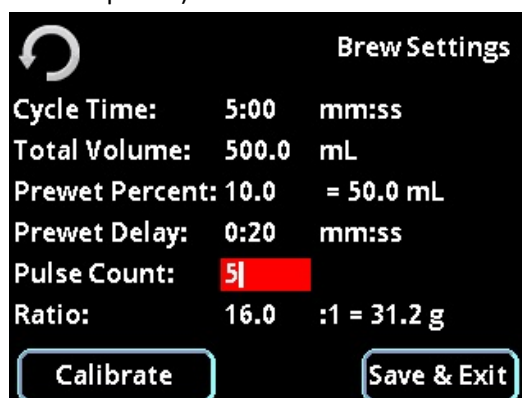

11. Si desea preparar café basándose en una relación de café molido seco y agua, el módulo pour-over puede calcular la cantidad de café que necesita basándose en su volumen de agua y la relación de su elección. Pulse el valor que se encuentra junto a **Relación**: Gire la manilla del codificador para aumentar o reducir el valor en tramos de un 1, presione el joystick hacia arriba o hacia abajo para modificarlo en tramos de 0,1 y hacia la izquierda o la derecha para modificarlo en tramos de 10. Pulse el centro del joystick para configurar el valor. (mínimo 1:1, máximo 24:1) La cantidad de café necesaria para la receta de su perfil aparecerá en la pantalla.

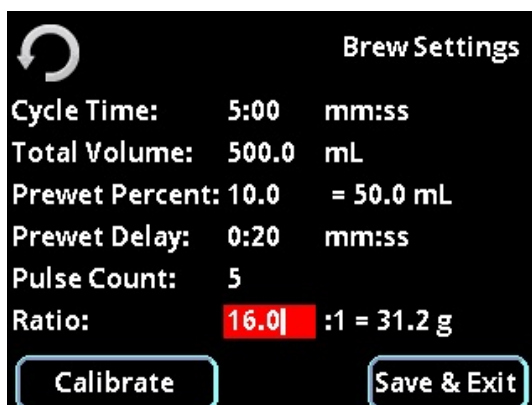

12. Para comprobar que el perfil que ha elegido se pueda elaborar según su configuración, puede pulsar **Calibrar**. En el menú de calibración puede ejecutar el perfil completo u obviarlo simplemente para calibrar el volumen.

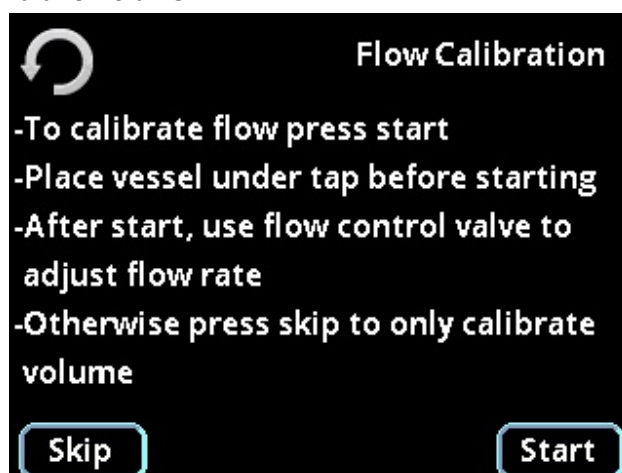

En la calibración de caudal se puede configurar el flujo de agua óptimo para el perfil configurado. Su perfil incluye una representación visual de los impulsos y pausas.

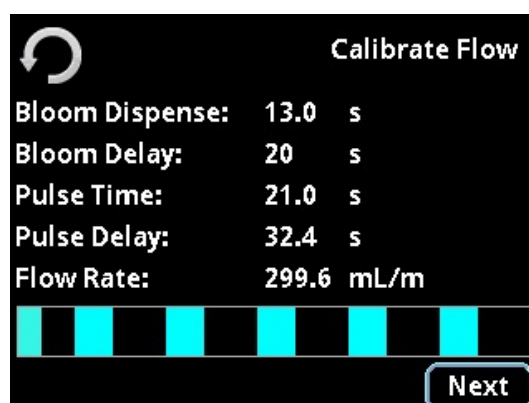

Puede ajustar el caudal mediante el control correspondiente en la parte posterior del módulo para lograr un flujo adecuado. Si sus ajustes y el caudal son incompatibles, aparecerá una pantalla de aviso como esta:

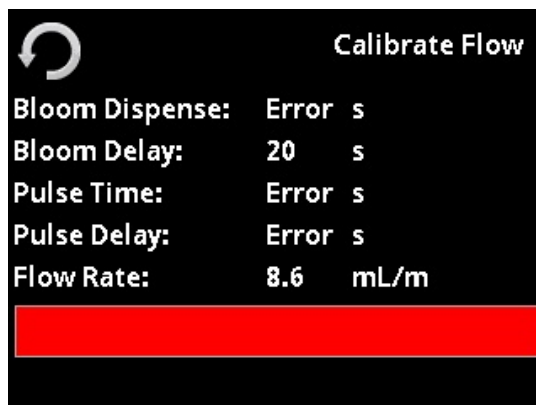

La calibración del agua sola presenta este aspecto:

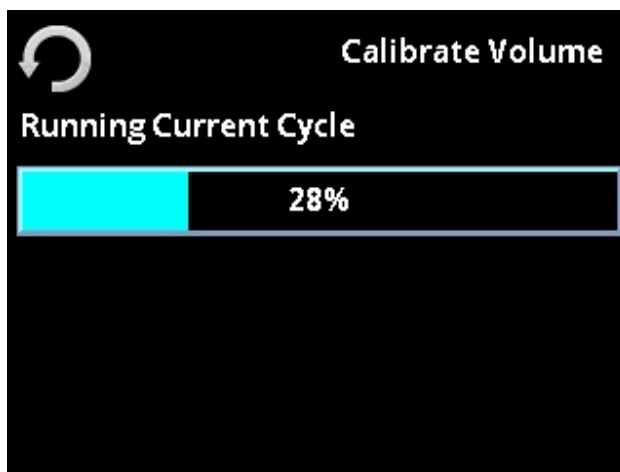

Después de calibrar el volumen, el menú le pedirá que introduzca el peso/volumen del agua erogada. Esta acción configurará automáticamente el volumen de la línea por usted.

13. Pulse **Guardar y salir** para guardar sus ajustes y volver a la pantalla anterior.
14. Para asignar su perfil a uno de los botones que están sobre el mostrador, toque el nombre del perfil de modo que quede resaltado y a continuación pulse **Asignar izquierdo** o **Asignar derecho** para asignarlo al botón.

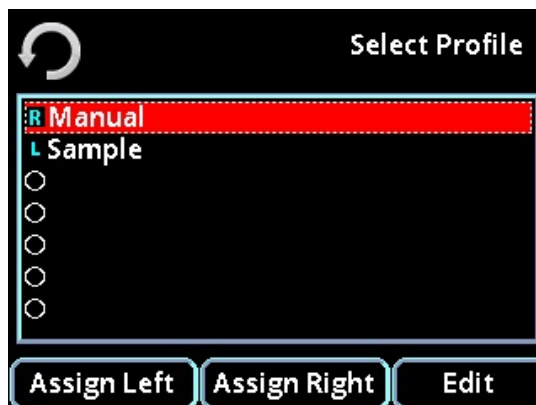

15. Su perfil ya estará listo para su uso.
16. Para la **Programación manual**, primero debe asignar su perfil a uno de los botones que están sobre el mostrador, tocar el nombre del perfil de modo que quede resaltado y a continuación pulsar Asignar izquierdo o Asignar derecho para asignarlo al botón.

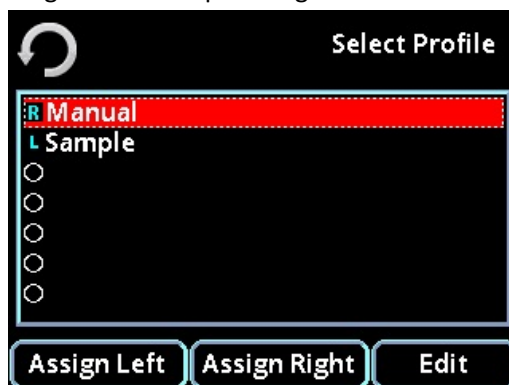

17. Prepare el café y el dispositivo que desea usar para este perfil.
18. Erogue agua a alta temperatura para calentar el filtro y la totalidad del sistema de erogación hidráulico.
19. Mantenga presionado el interruptor de dispensación al que haya asignado el perfil (izquierdo o derecho) durante aproximadamente 3 segundos hasta que el botón comience a parpadear. (La intermitencia indica que está en modo de “registro”) El agua comenzará a fluir.
20. Si se presiona momentáneamente el interruptor de dispensación se detendrá el flujo de agua; al presionarlo nuevamente se reiniciará la salida del agua, mientras que todos los datos volumétricos y de tiempos se están almacenando en la memoria del perfil. Observe que el volumen total de agua dispensada se visualiza en la pantalla del módulo en tiempo real. Este valor se puede utilizar para asistirlo en la realización del ciclo de preparación del café.
21. Cuando haya terminado el ciclo de preparación, presione momentáneamente el interruptor de dispensación para detener el flujo de agua (el interruptor comenzará a parpadear). Mantenga presionado el interruptor de dispensación hasta que los interruptores izquierdo y derecho parpadeen. Esto indica que el programa ha sido almacenado en el perfil seleccionado.
22. Para repetir este ciclo de preparación, presione momentáneamente el interruptor de dispensación al que esté asignado. El interruptor emitirá impulsos para indicar que está repitiendo el perfil (contrario a registrar). Si desea sobrescribir el perfil existente, puede hacerlo repitiendo los pasos 17 a 21.
23. Marque la casilla junto a **Impedir programación** si desea conservar estos ajustes sin sobrescribirlos. Se volverá de color rojo si está configurada. Pulse Guardar y salir para volver a la pantalla de la lista del perfil.



Como opción, puede bloquear el perfil para evitar una reprogramación accidental ingresando al menú de edición del perfil y luego seleccionando el recuadro de prevención de programación.

Para ver una demostración de este procedimiento y otros vídeos tutoriales, visite el sitio:

www.modbar.com/support

Pantalla de preferencias:

inicio -> ajustes principales-> preferencias

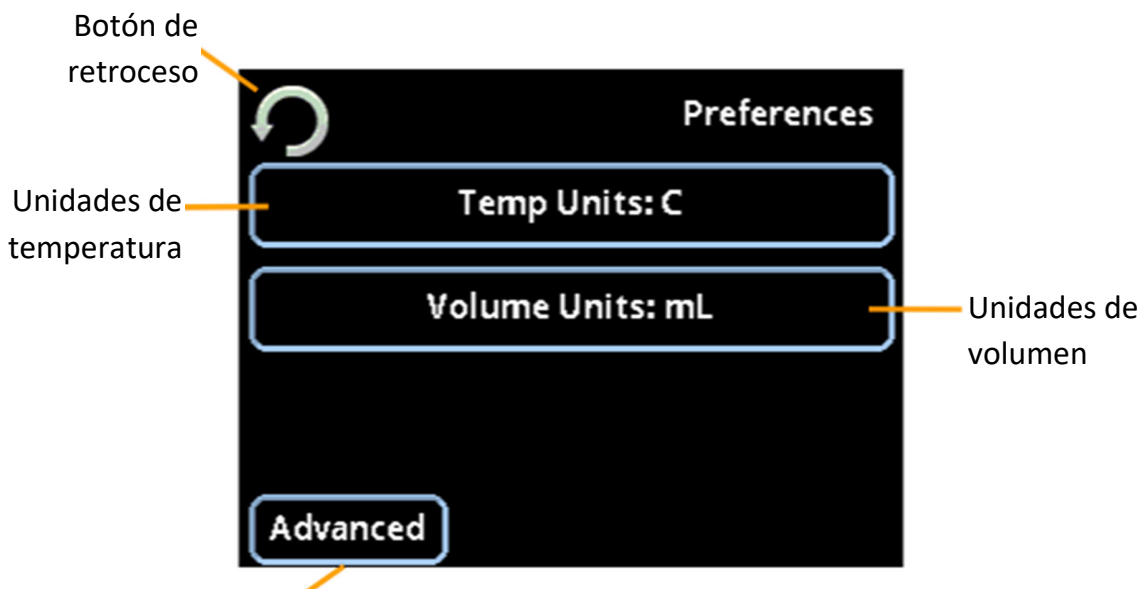

Ajustes de preferencias
avanzadas

Unidades de temperatura: Este botón define las unidades de temperatura del sistema en Celsius (C), Fahrenheit (F) o Kelvin (K)

Unidades de volumen: Este botón define las unidades de volumen del sistema en Mililitros (mL) u Onzas de fluido (oz.)

Avanzadas: Este botón permite navegar a la página de preferencias avanzadas.

Pantalla de preferencias avanzadas:

inicio -> ajustes principales-> preferencias -> avanzadas

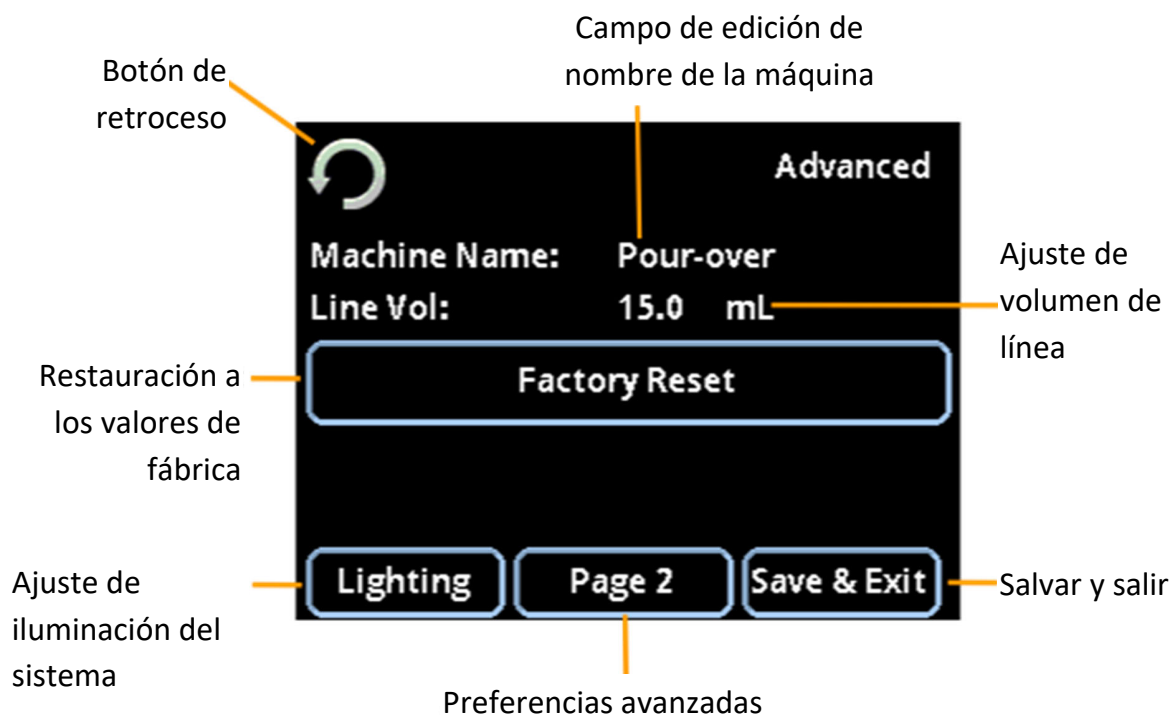

Nombre de la máquina: Nombre descriptivo del módulo; toque el nombre para resaltar el campo, use la rueda del codificador y el botón para cambiar el nombre de la máquina, si lo desea.

Restauración a los valores de fábrica: Esta función permite volver *todos los ajustes del sistema* a sus valores originales de fábrica. ¡ATENCIÓN! Se perderán todos los perfiles de presión y otros ajustes almacenados. Una pantalla de confirmación se visualiza para confirmar la operación de Restauración a los Valores de Fábrica.

Volumen de línea: Este valor se utiliza para ubicar el agua de la línea entre el módulo y el grifo de pour-over.

El volumen de línea también se puede utilizar para corregir discrepancias entre el volumen de agua vertida y el volumen visualizado en el módulo.

Iluminación: Con este botón se navega hasta la pantalla de ajustes de iluminación.

Preferencias avanzadas página 2: Este botón navega hasta la página 2 de la pantalla de preferencias avanzadas.

Salvar y salir: ¡Correcto! Este botón salva los cambios de los ajustes y sale de la pantalla actual.

Pantalla de preferencias avanzadas:

inicio -> ajustes principales-> preferencias -> avanzadas

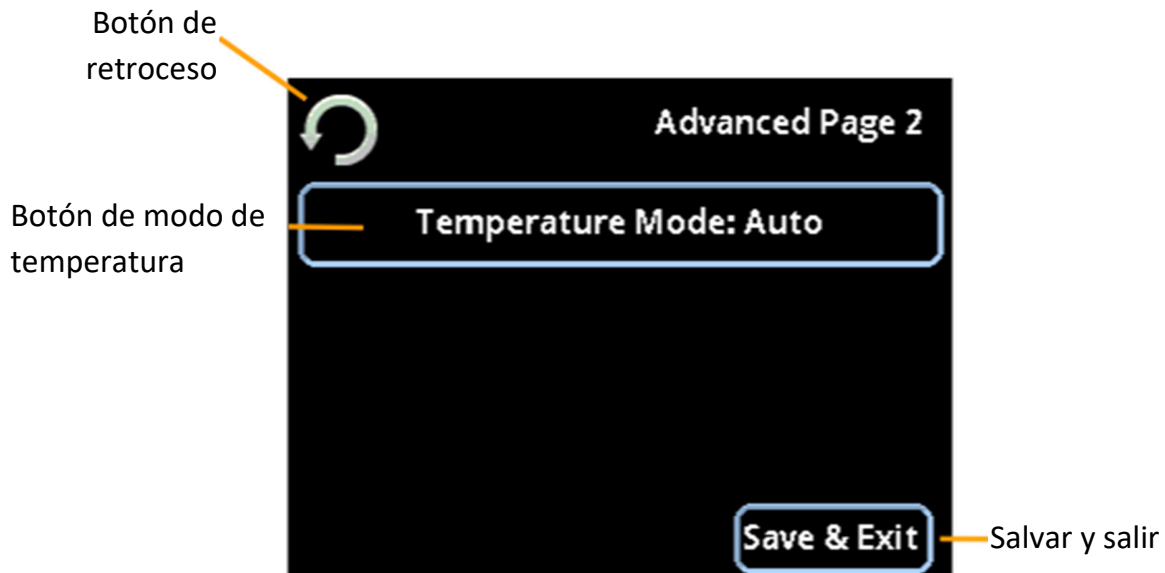

Botón de modo de temperatura: Este botón conmuta entre los modos de temperatura Automático y Manual.

El modo de temperatura automático se calibra en la fábrica como el mejor rendimiento de temperatura usando un solo ajuste de temperatura.

El modo de temperatura manual le brinda un control independiente de los puntos de ajuste de cada zona térmica desde la pantalla de inicio: caldera de entrada y caldera de salida. Al presionar el botón de la zona térmica en la pantalla de inicio, usted podrá pasar por cada zona y ajustar su temperatura independientemente.

Pantalla de iluminación:

inicio -> ajustes principales-> preferencias -> avanzadas -> iluminación

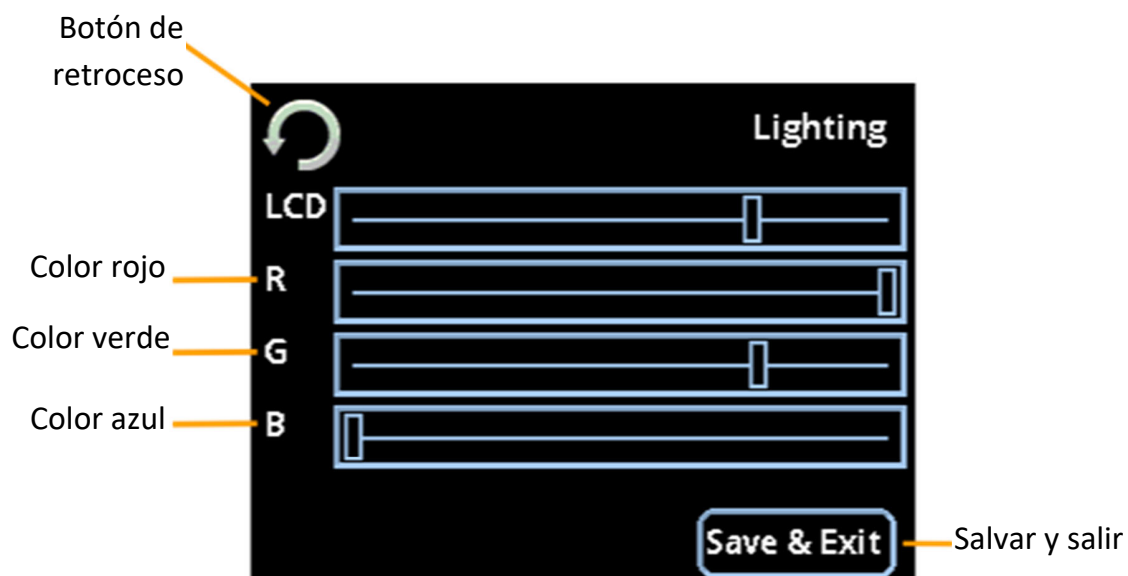

Retroiluminación del LCD: Controla la iluminación de la pantalla táctil.

RGB: Usando los controles deslizantes RGB puede crear cualquier color del arcoiris para el módulo.

Iluminación interna con LED.

Pantalla de operaciones de archivo:

inicio -> ajustes principales-> operaciones archivo

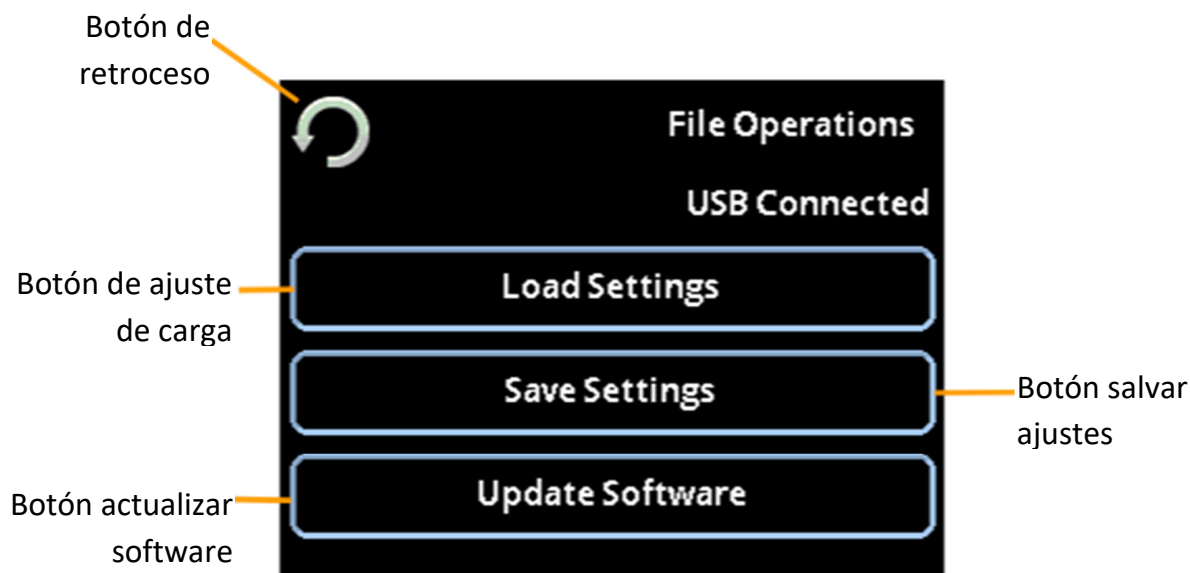

Ajustes de carga: Con este botón se navega hasta la pantalla de ajustes de carga.

Salvar ajustes: Con este botón se navega hasta la pantalla salvar ajustes.

Actualizar software: Con este botón se navega hasta la pantalla actualizar software.

Pantalla para carga de ajustes:

inicio -> ajustes principales-> operaciones archivo -> cargar ajustes



Lista archivos: En esta área se visualizan todos los archivos de ajustes actualmente salvados en la unidad USB.

Selección con cursor: El cursor de línea punteada indica qué archivo está seleccionado en la pantalla. Puede usar el codificador giratorio o la función arriba/abajo del joystick para navegar en la lista de archivos.

Botón de selección de archivo: Al presionar Seleccionar se cargará el archivo de ajustes actualmente seleccionado. Este incluye perfiles y otros ajustes y preferencias accesibles por el usuario. Nota: los perfiles existentes se pueden sobrescribir.

Pantalla para salvar ajustes:

inicio -> ajustes principales-> operaciones archivo -> salvar ajustes

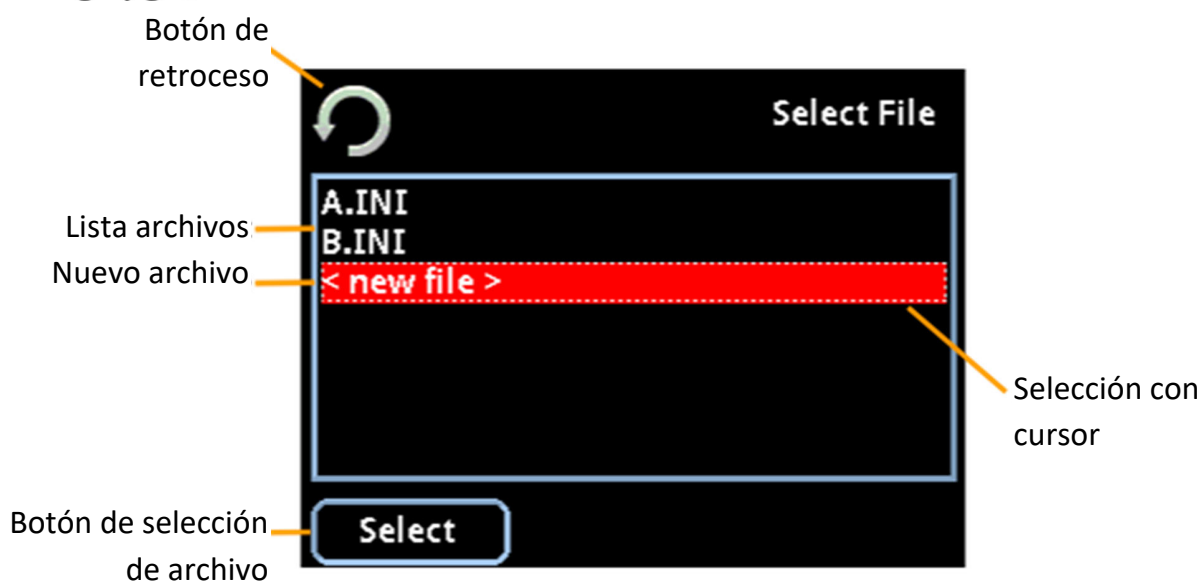

Lista archivos: En esta área se visualizan todos los archivos de ajustes actualmente salvados en la unidad USB.

Nuevo archivo: Esta opción permite crear un nuevo archivo de ajustes. Para crear un nuevo archivo de ajustes, resalte la opción < nuevo archivo > y selecciónelo presionando el botón central del codificador o el botón de selección de archivo en la pantalla táctil.

Selección con cursor: El cursor de línea punteada indica qué archivo está seleccionado en la pantalla. Puede usar el codificador giratorio o la función arriba/abajo del joystick para navegar en la lista de archivos.

Botón de selección de archivo: Al presionar Seleccionar se salvarán los ajustes actuales en el archivo seleccionado. Este incluye perfiles y otros ajustes y preferencias accesibles por el usuario.

Pantalla nuevo archivo:

inicio -> ajustes principales-> operaciones archivo -> salvar ajustes -> nuevo archivo

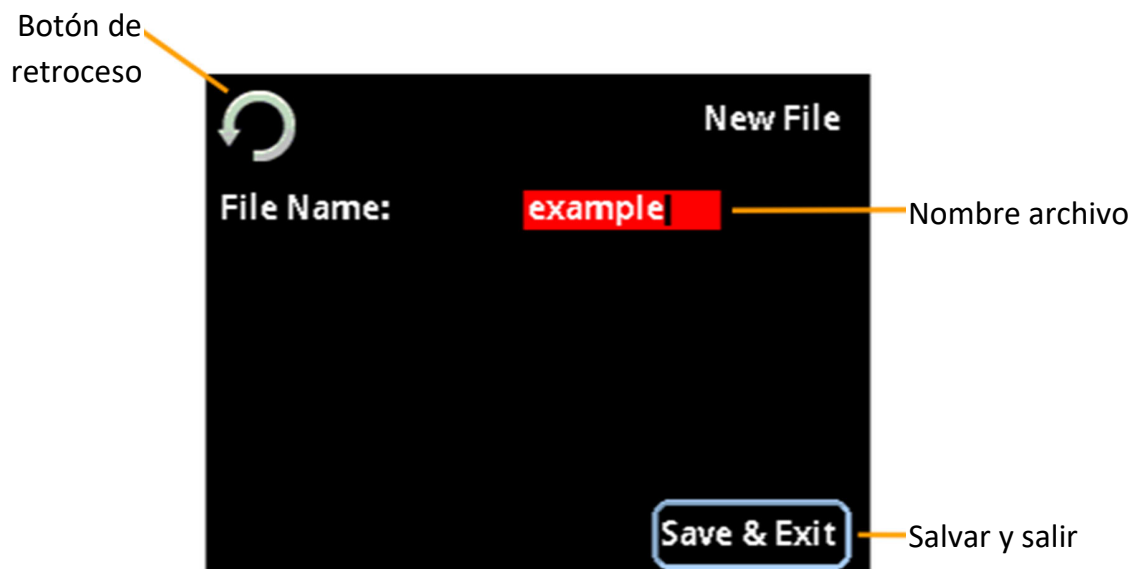

Nombre archivo Nombre descriptivo para el archivo de ajustes. Toque el nombre para resaltar el campo, use la rueda del codificador y el botón para cambiar el nombre del archivo, si lo desea.

Actualizar software:

inicio -> ajustes principales-> operaciones archivo -> actualizar software

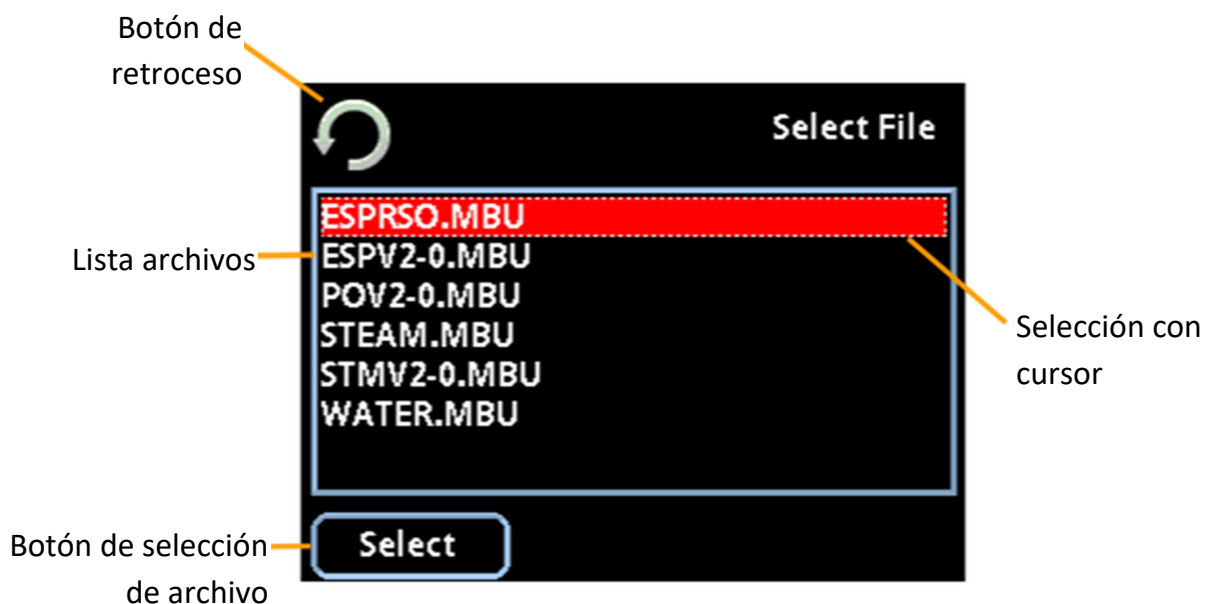

Lista archivos: En esta área se visualizan todos los archivos de actualización de software actualmente salvados en la unidad USB.

Selección con cursor: El cursor de línea punteada indica qué archivo está seleccionado en la pantalla. Puede usar el codificador giratorio o la función arriba/abajo del joystick para navegar en la lista de archivos.

Botón de selección de archivo: Al presionar Seleccionar se instalará la actualización de software seleccionada en el sistema. El proceso de actualización del software se completa cuando la máquina se reinicia, visualizando el logotipo de Modbar en la pantalla táctil del módulo.

Pantalla de información del sistema:

inicio -> ajustes principales-> info sistema

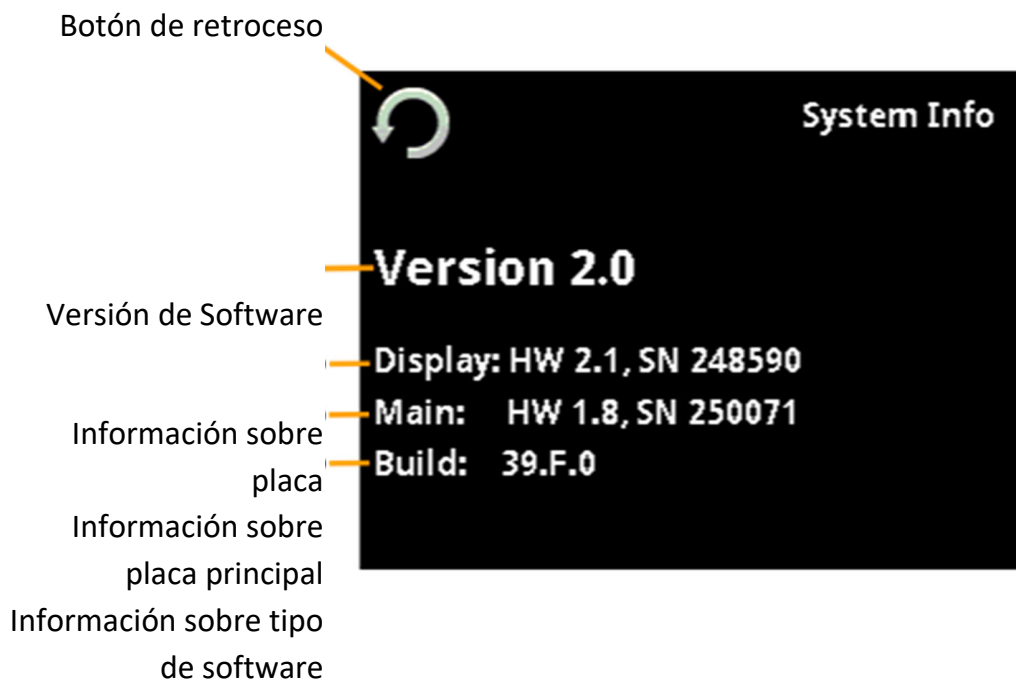

Versión de Software: Este campo visualiza la versión actual del software cargado en la máquina.

Información sobre placa: Este campo visualiza la versión de hardware y el número de serie de la placa.

Información sobre placa principal: Este campo visualiza la versión de hardware y el número de serie de la placa principal.

Información sobre tipo de software: Este campo visualiza el tipo de software de cada uno de las placas de circuito del sistema.

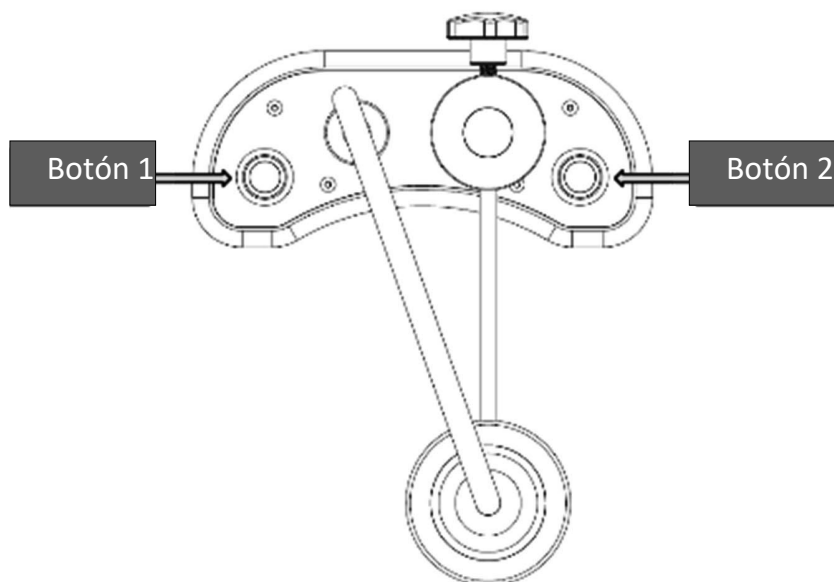
Operaciones de Dispensación**Dispensación**

La dispensación se puede habilitar presionando el Botón 1 o 2. Los botones se pueden definir para dispensar según un programa previamente registrado o manualmente. (Ver *Pantalla de selección de perfil*)

Para comenzar a dispensar, presione el botón deseado. La dispensación se puede cancelar en cualquier momento presionando nuevamente el botón.

Control del flujo

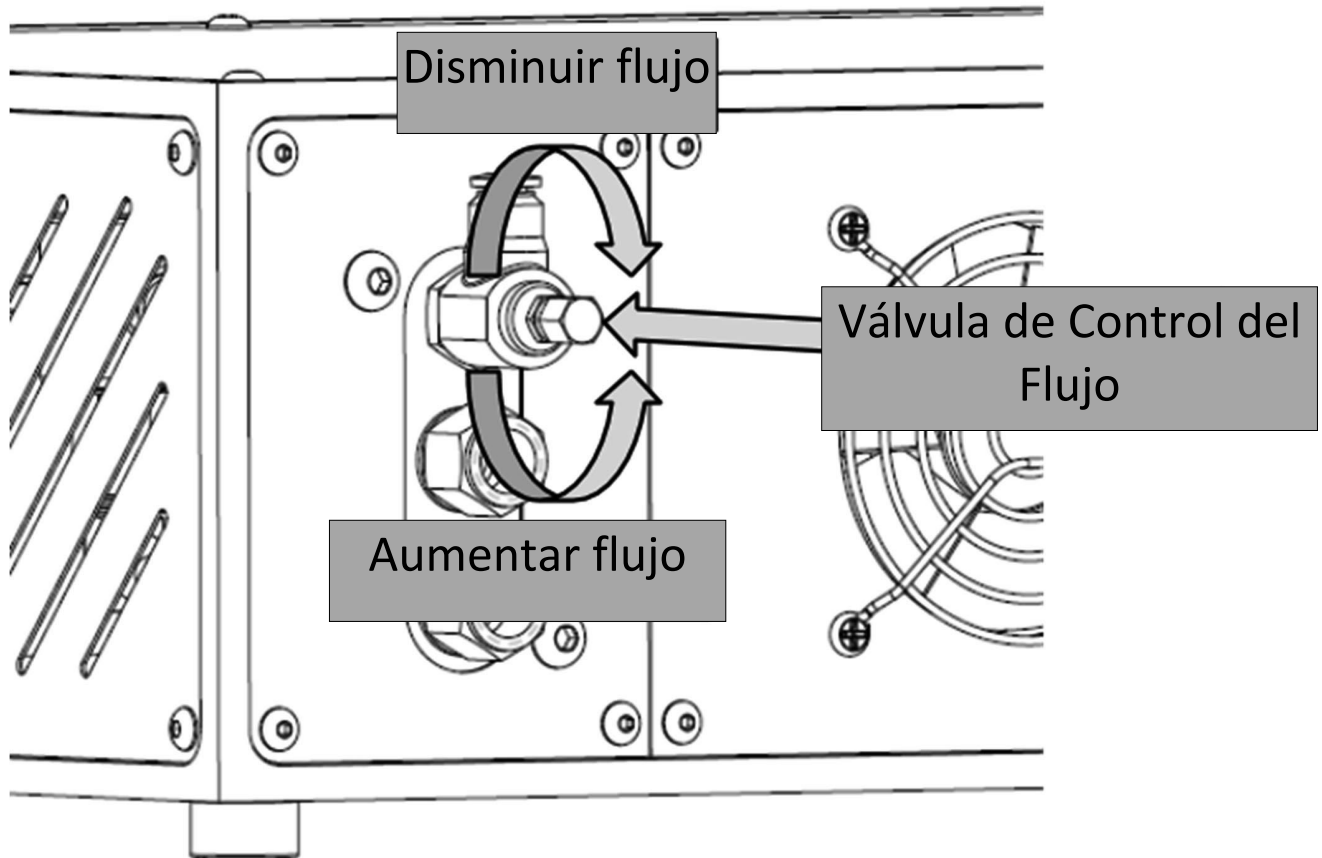

El caudal se puede ajustar mediante la válvula de control del flujo ubicada en el puerto del grifo en la parte trasera del módulo. Para restringir el flujo, gire hacia la derecha la tuerca de control del flujo ubicada en el extremo de la válvula. Para aumentar el flujo, gire la tuerca de control del flujo hacia la izquierda.

Nota: si la máquina ha sido usada, ¡esta válvula puede estar caliente!

Manutención

- Temperatura ambiente mínima: **5° C/41° F**.
- Temperatura ambiente máxima: **32° C/89° F**

Para evitar rajaduras o fugas: no almacenar ni instalar la máquina de café en lugares donde la temperatura puede congelar el agua de la caldera o del sistema hidráulico.

Lineamientos sobre el servicio general/seguridad en la manutención

- Antes de llevar a cabo cualquier tarea de mantenimiento y/o limpieza, ponga en posición "OFF" el interruptor general ubicado en la máquina y desconecte el aparato de la red de alimentación eléctrica desenchufando el cable o desconectando el disyuntor. Para realizar las operaciones de limpieza, límitese a las instrucciones indicadas en este manual.
- Tenga cuidado cuando realice las tareas de manutención porque el equipo puede estar caliente. Es aconsejable dejar que el equipo se enfríe totalmente antes de realizar cualquier tarea de manutención.

Procedimientos regulares de limpieza

Los procedimientos regulares de limpieza son importantes para prolongar la vida del equipo y la calidad de las infusiones que produce. El realizar estos procedimientos se asegurará una vida útil prolongada del equipo e infusiones del mejor sabor.

Limpieza del cabezal de pulverización

- Coloque 2 o 3 cucharas de té de detergente en polvo Puro Caff para máquinas de café en aproximadamente 1/2 litro de agua dentro de un recipiente resistente al calor y déjelo hervir.
- Sumerja completamente los filtros en la solución que ha hervido y déjelos durante 30 minutos aproximadamente.
- Enjuague bien con agua limpia y haga pasar agua caliente a través del dispensador varias veces con los picos enganchados.

Limpieza exterior del equipo

La parte exterior de los grifos y módulos se debe limpiar periódicamente. Repase el equipo con un paño de microfibra húmedo. No use soluciones de limpieza que contengan ácidos fuertes o soluciones cáusticas. No use líquido en exceso cuando limpia alrededor del sistema electrónico para no dañarlo.

Filtrado de agua/Descalcificante

Es muy importante que los medios para el filtrado de agua sean reemplazados regularmente, según las recomendaciones del fabricante. Consulte la documentación de sus sistema de filtrado para conocer las instrucciones apropiadas de uso y limpieza.

Manutención preventiva

Es importante realizar una manutención periódica para mantener su equipo en condiciones operativas óptimas. La manutención debe ser realizada por un técnico cualificado. Según el uso, la frecuencia puede variar, pero recomendamos el siguiente esquema:

Cada 3-4 meses

<ul style="list-style-type: none"> - Verificar la temperatura de preparación del café - Verificar la calidad del agua - Verificar el buen funcionamiento de todos los interruptores 	<ul style="list-style-type: none"> - Inspeccionar la válvula solenoide de dispensación de agua - Inspeccionar las tuberías para ver que no existan fugas u obstrucciones
--	--

Todos los años

<ul style="list-style-type: none"> - Inspeccionar el cableado eléctrico 	<ul style="list-style-type: none"> - Inspeccionar los interruptores de seguridad de las calderas - Sacar y limpiar/inspeccionar las sondas de temperatura
--	---

Cada 3 años

<p>Verificar la parte interior de las calderas y, si es necesario, limpiar con un producto de limpieza permitido para aparatos para alimentos y bebidas</p>

Calidad del Agua

La calidad del agua es muy importante para el funcionamiento correcto de su máquina Modbar. El filtrado incorrecto del agua puede causar problemas graves en su equipo y la calidad del café producido. Como mínimo, se deben cumplir los siguientes estándares del agua.

Total de sólidos disueltos (todos los equipos)	90-150 ppm
Dureza total (vapor solamente)	Menos que 3 gpg
Dureza total (Espresso y Pour-Over)	Menos que 5 gpg
pH (todos los equipos)	6.5-7.5

Para obtener información más detallada sobre la calidad del agua, visite el sitio www.modbar.com/support.

Diagnósticos básicos

El módulo no calienta

Verificar que el Interruptor de encendido esté girado hacia la derecha en la posición de modo operativo y no hacia la izquierda en la posición de modo standby.

Nota sobre los interruptores de seguridad:

El módulo de pour-over posee dos interruptores de seguridad controlados por termostato, uno en cada caldera. Si una caldera no se calienta, puede deberse a la activación de uno de estos interruptores que puede haberse disparado por el exceso de temperatura; esto significa que el funcionamiento es anormal y que puede haber componentes con fallos. Los interruptores de seguridad están todos en la parte interior del módulo de pour-over y *no pueden ser* restaurados por el usuario. Si considera que se ha activado un interruptor de seguridad, el módulo o el grifo pueden requerir la intervención de un técnico autorizado. Comuníquese con Modbar para obtener soporte e información adicional.

El grifo no dispensa

Verificar que el suministro de agua al módulo esté abierto. Si los problemas persisten, verificar que la válvula de control del flujo de la conexión del grifo no esté totalmente cerrada.

El botón solo dispensa en modo manual.

Verificar que haya un programa asignado al botón en cuestión. Verificar esto en la pantalla de perfil y comprobar que el perfil esté asignado a izquierdo o derecho.

El módulo no dispensa agua

Verificar que el agua esté abierta en el módulo.

Verificar que la presión del agua sea adecuada. El rango de presión operativa para la máquina Modbar es 0.25-0.50MPa. Si la presión del agua es demasiado baja, el módulo no dispensará agua.